



Since 1924



ALL NEW
MG HS

Manual de Usuario

Contenidos

Prólogo.....	1
Introducción	1
Manual del Propietario	1
Comunicado.....	1
Mensajes iniciales	3
Información de identificación del vehículo	4
Identificación del vehículo.....	4
Etiqueta de identificación del vehículo.....	5
1 Instrumentos y controles	7
Instrumentos y controles	8
Panel de instrumentos	10
Panel de instrumentos - Pantalla a Color *.....	10
Panel de instrumentos - Pantalla única *.....	13
Centro de mensajes	14
Centro de mensajes - Pantalla a color *.....	14
Centro de mensajes - Pantalla única *.....	20
Luces de advertencia e indicadores.....	28
Luces e interruptores	37

Interruptor maestro de iluminación	37
Ajuste manual de nivelación de los faros.....	39
Interruptor de iluminación	40
Interruptor de neblineros.....	41
Luces de advertencia de peligro	42
Lavaparabrisas y limpiaparabrisas	43
Controles del limpiaparabrisas delantero	43
Control del limpiaparabrisas trasero	45
Sistema de dirección.....	47
Ajuste de la columna de dirección	47
Dirección eléctrica asistida.....	48
Bocina	50
Espejos retrovisores	51
Espejos retrovisores exteriores	51
Espejo retrovisor interior.....	53
Viseras.....	55
Ventanas.....	56
Interruptor eléctrico de la ventana.....	56
Funcionamiento de la ventana.....	56

Techo solar *	59
Instrucciones	59
Funcionamiento del techo solar	59
Luz interior	64
Luz interior delantera	64
Luz interior trasera *	65
Luz ambiental *	65
Toma corriente	66
Dispositivos de almacenamiento	68
Instrucciones	68
Ganteras	68
Compartimento– costado del conductor.....	69
Caja de apoyabrazos de consola central	69
Compartimento de los lentes.....	70
Porta vasos	71
Portavasos de la consola central	71
Apoyabrazos trasero y porta vasos trasero	71
Porta equipaje *	72
Carga máxima autorizada para el techo	72

Inspección periódica	73
2 Aire acondicionado y sistema de audio	75
Ventilación	76
Filtro del A/C	77
Ventiladores	77
Control electrónico de la temperatura *	79
Interfaz de control de pantalla de la consola central	79
Panel de control	82
Pantalla del A/C	83
Control automático de la temperatura *	84
Interfaz de control de pantalla de la consola central	84
Panel de control	87
Estado del aire acondicionado	88
Filtro de aire *	90
Interfaz de control del filtro de aire	91
Limpiador del filtro de aire.....	91
ON /OFF del filtro de aire	92
Control de velocidad del ventilador	92

Modo automático	92
Indicador de filtro de aire.....	92
Reproductor de entretenimiento.....	93
Información importante sobre seguridad	93
Precaución en el uso de la pantalla.....	94
Notas adicionales	94
Operaciones básicas	95
Teléfono Bluetooth.....	100
Entretenimiento	107
A/C	114
Ajustes del vehículo.....	115
Configuración.....	116
3 Asientos & Sujeciones	117
Asientos.....	118
Información general	118
Apoyacabezas	118
Asientos delanteros	119
Asientos traseros	121
Calefacción del asiento delantero *	122

Cinturones de seguridad	123
Protección otorgada por los cinturones de seguridad	124
Uso de los cinturones de seguridad.....	125
Niños y cinturón de seguridad	130
Pretensores del cinturón de seguridad	131
Revisión, mantención y reemplazo de los cinturones de seguridad	132
Sistema de sujeción complementario del Airbag	134
Información general	134
Despliegue del Airbag.....	135
Condiciones en las que los Airbags no se desplegarán.....	138
Mantención y reemplazo de los Airbags	139
Eliminación de los Airbags	140
Sujeción infantil	142
Instrucciones importantes de seguridad para el uso del sistema de sujeción infantil	142
Sujeción infantil por grupos	144
Posiciones aprobadas de sujeción infantil	147
4 Arranque & conducción	153
Llaves	154

Información general	154
Cambio de batería	155
Bloqueo a prueba de niños	158
Sistema de alarma	159
Inmovilizador del motor.....	159
Sistema antirrobo de la carrocería	159
Puerta trasera manual *.....	163
Puerta trasera eléctrica *	164
Apertura de emergencia de la puerta trasera.....	166
Arranque y detención del motor	168
Interruptor START/STOP	168
Arranque del motor	169
Detención del motor	171
Conducción económica y amigable con el ambiente	172
Rodaje.....	172
Protección del medio ambiente	172
Conducción económica.....	172
Conducción en ambiente especial	173
Inspección y mantenimiento	174

Convertidor catalítico	175
Sistema de combustible	177
Requisitos de combustible	177
Estanque de combustible	178
Reabastecimiento.....	178
Transmisión manual *	179
Transmisión Sportronic de doble embrague *	181
Instrucciones	181
Cambio de marcha.....	181
Arranque del vehículo	184
Conducción en pendientes	184
Modo de control	185
Modo de protección	188
Modo de conducción *	190
Sistema de tracción en todas las ruedas (AWD) *	194
Modo de conducción	194
Botón de modo- bloqueo	195
Luz indicadora del sistema de tracción en todas las ruedas	195
Sistema de frenos	197

Freno de pedal	197
Control de descenso en pendiente (HDC)	201
Sistema de frenos antibloqueo (ABS).....	204
Protección activa contra volcamiento (ARP)	205
Control de luces de advertencia de peligro al frenar de emergencia (HAZ).....	206
Sistema diferencial electrónico (XDS).....	206
Freno electrónico de estacionamiento (EPB)	207
Sistema de control de estabilidad (SCS) y Sistema de control de tracción (TCS)	210
Sistema de monitoreo de presión de los neumáticos TPMS.....	212
Sistema inteligente de ahorro de combustible Start- Stop *	213
Apagado automático del motor	214
Arranque automático del motor	215
Batería.....	216
Falla en el sistema inteligente de ahorro de combustible Start-Stop.....	217
Arranque no operativo, pérdida grave de la capacidad de la batería.....	217
Sistema de control crucero	218
Activación del sistema de control crucero	218
Ajuste de velocidad crucero deseada.....	219
Pausa	219

Reanudar	220
Sistema de ayuda al estacionar	221
Sensor ultrasónico de asistencia al estacionar	221
Cámara de estacionamiento	222
Sistema de asistencia trasera para el conductor *	223
Descripción del sistema	223
ON/OFF de las funciones del sistema	225
Funciones del sistema	226
Carga.....	231
Espacio de carga	231
Carga al interior	231
5 Información de emergencia.....	233
Dispositivos de advertencia de peligro	234
Luces de advertencia de peligro.....	234
Triángulo de advertencia	234
Arranque de emergencia	235
Uso de cables auxiliares	235
Arranque del vehículo.....	235

Reactivación del vehículo	237
Remolque para reactivación.....	237
Transporte o remolque con cuerda.....	240
Reparación del neumático y cambio de rueda	242
Rueda de repuesto y kit de herramientas *	242
Rueda de repuesto y kit de herramientas *	243
Reemplazo de la rueda	244
Cambio de fusibles	247
Fusibles	247
Caja de fusibles.....	247
Cambio de faros	256
Especificaciones de los faros	256
Cambio de faros.....	256
6 Mantenimiento	259
Mantenimiento	260
Mantención de rutina	260
Capó	263
Apertura del capó.....	263

Cierre del capó	263
Alarma de capó abierto.....	263
Compartimiento del motor	265
Compartimiento del motor turboalimentado 1.5L	265
Compartimiento del motor turboalimentado 2.0L	266
Motor.....	267
Aceite del motor turboalimentado 2.0L.....	267
Aceite del motor turboalimentado 1.5L.....	268
Revisión y recarga del nivel de aceite del motor.....	269
Especificaciones del aceite del motor	270
Sistema de enfriamiento	271
Revisión y recarga del refrigerante	271
Especificación del refrigerante	271
Frenos.....	273
Pastillas de freno	273
Revisión y recarga del líquido de frenos	273
Especificación del líquido de frenos	274
Batería	275
Mantenimiento de la batería	275

Cambio de la batería.....	275
Lavaparabrisas	277
Revisión y recarga del lavaparabrisas.....	277
Inyectores del limpiaparabrisas.....	278
Limpiaparabrisas.....	279
Plumillas del limpiaparabrisas.....	279
Reemplazo de las plumillas delanteras.....	280
Cambio de plumilla de la ventana trasera	281
Neumáticos.....	282
Información general	282
Revisión del neumático.....	284
Indicadores de desgaste del neumático	284
Reemplazo de los neumáticos	285
Rotación del ajuste de la rueda	285
Cadenas para la nieve/Neumático.....	286
Limpieza y cuidado del vehículo.....	288
Cuidado externo del vehículo	288
Cuidado interno del vehículo	293

7 Información técnica.....	295
Dimensiones y datos técnicos.....	296
Pesos.....	298
Principales parámetros del motor.....	300
Parámetros dinámicos de rendimiento.....	302
Líquidos y capacidades recomendados.....	303
Tabla de parámetros de alineación en las 4 ruedas (sin carga).....	305
Ruedas y neumáticos.....	305
Presión de los neumáticos (frío).....	305

Introducción

Manual del propietario

Gracias por comprar el producto SAIC Motor. Lea este manual detenidamente, ya que la información que contiene permite saber cómo manejar su automóvil de manera más segura y adecuada, y disfrutar al máximo del placer de conducir.

En este manual se describen todos los dispositivos y funciones de la serie de vehículos de pasajeros.

Se incluye información disponible y actualizada del producto al momento de la impresión. La empresa posee plena autoridad para hacerse cargo de las modificaciones, explicaciones y afirmaciones en este manual. La compañía tiene como objetivo mejorar los productos en forma continua, por lo que el producto puede ser modificado sin previo aviso después que el manual esté terminado. En caso de cualquier consulta sobre el vehículo adquirido o sobre el Manual del propietario, por favor, consulte a un servicio técnico autorizado MG

Las imágenes del Manual son solo ilustraciones de referencia.

Comunicado

El Manual del propietario y carpeta de servicios enseña la forma de usar su vehículo de manera adecuada, las precauciones de uso, cómo hacer una revisión y mantener su vehículo correctamente. Por otra parte, existe la intención de crear acuerdos entre la empresa y los propietarios acerca de la creación y la rescisión de pasivos relacionados con el aseguramiento de la calidad del producto, así como los derechos y obligaciones del servicio postventa. Lea atentamente el Manual del propietario y la Carpeta de servicios antes de utilizar cualquier producto de la empresa.

Utilice siempre accesorios, piezas y fluidos de aceites acorde con las especificaciones técnicas y estándares de calidad de SAIC Motor aplicables al vehículo, y mantenga y repare su vehículo de acuerdo con los procedimientos indicados. Para un mejor mantenimiento y servicio de su vehículo, se recomienda consultar a un servicio técnico autorizado. Por favor, respete la propiedad intelectual y utilice repuestos y accesorios originales. Si utiliza accesorios o repuestos que infrinjan la propiedad intelectual, probablemente enfrente los riesgos y las consecuencias legales.

Prólogo

En este manual, el Servicio Técnico Autorizado de MG se refiere a cualquier servicio técnico de MG que esté autorizado por SAIC Motor, que se encuentre muy familiarizado tanto con los procedimientos de revisión y mantenimiento del vehículo como con las regulaciones pertinentes, equipado con herramientas especiales y repuestos adecuados, y que pueda entregarle un servicio profesional.

Usted perderá su derecho a reclamo si su vehículo está dañado debido a razones como mal uso, negligencia, uso incorrecto o cualquier modificación sin aprobación. Si un vehículo se daña o incurre en un accidente debido al uso de accesorios, piezas o fluidos de aceite que no cumplen con las especificaciones técnicas y los estándares de calidad o mal uso de SAIC Motor, o debido a un servicio y mantenimiento incorrectos, el usuario también perderá el derecho a reclamo para compensación de daños, y la empresa no asumirá dicho costo.

Varios países y regiones imponen restricciones estrictas a la modificación o equipamiento adicional de los vehículos. No está permitido cambiar la estructura del vehículo, su armazón o sus características sin la aprobación correspondiente, de lo contrario solo afectará la seguridad del tránsito, el funcionamiento del vehículo, el registro del vehículo o la seguridad pública. No solo causará un mal

funcionamiento del vehículo o la disminución del rendimiento de los componentes relacionados, sino que también puede producir daño y riesgo convirtiéndose en una amenaza vital para el conductor y pasajeros si se modifican o alteran partes del vehículo sin autorización.

Ninguna de las partes de esta publicación puede reproducirse, o almacenarse como grabación electrónica, mecánica u otros medios sin la autorización previa por escrito de la compañía.

Mensajes iniciales

Advertencia



Este símbolo de advertencia identifica procedimientos que se deben seguir con precisión, o información que se debe considerar con mucho cuidado para disminuir el riesgo de lesiones personales o algún daño grave al vehículo.

IMPORTANTE

IMPORTANTE

Se debe seguir al pie de la letra el asunto que aquí se indica, de lo contrario puede dañar el vehículo.

Nota

Nota: Declaración a considerar



Este símbolo indica que las piezas descritas deben ser eliminadas por personas u organismos autorizados para proteger el medio ambiente.

Asterisco

El asterisco “*” que aparece después de un título o texto indica que el dispositivo o función descrito solo se encuentra disponible en ciertos modelos, y que el vehículo que usted compró puede no estar equipado con dicho dispositivo o función.

Información de la ilustración



Indica el objeto descrito.



Indica el sentido en el que se mueve el objeto.

Información de identificación del vehículo

Identificación del vehículo

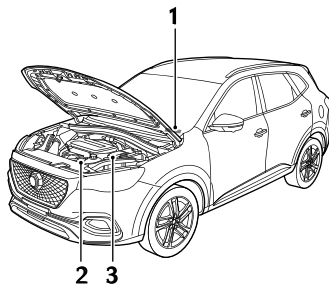

- 1 Número de identificación del vehículo (VIN)
- 2 Número del motor
- 3 Número de transmisión

Indique siempre el número de identificación del vehículo (VIN) cuando se comunique con el servicio técnico autorizado MG.

Si el motor o la transmisión están involucrados, puede ser necesario proporcionar los números de identificación de estas piezas.

Lugar de identificación del vehículo

Ubicación del VIN

- Estampado en una placa visible en la esquina inferior izquierda del parabrisas;
- En la placa de identificación;
- En el piso debajo del asiento del pasajero delantero;
- En el lado interno del portón trasero visible al abrir la puerta del maletero.

Nota: El DLC del vehículo está ubicado sobre el pedal del acelerador, y la información del VIN se puede escanear con el equipo especial del fabricante.

Ubicación del número del motor

Grabado en el costado delantero derecho del bloque del cilindro (visto desde la parte delantera del motor).

Ubicación del número de transmisión

Ubicado en la superficie de la caja de transmisión en el compartimiento del motor. Los números de transmisión

Prólogo

de ciertos modelos solo son visibles levantando el vehículo, comuníquese con un servicio técnico autorizado de MG.

Etiqueta de identificación del vehículo

La etiqueta de identificación del vehículo contiene la siguiente información:

- Tipo/modelo;
- Tipo de motor;
- Número de identificación del vehículo (VIN);
- Fecha;
- Peso bruto del vehículo;
- Peso bruto del tren* ;
- Peso máximo del eje delantero* ;
- Peso máximo del eje trasero* ;
- País;
- Fabricante.

Prólogo

Ubicación de la etiqueta de identificación del vehículo (solo para Sudamérica)

La etiqueta de identificación está ubicada en el lado inferior del pilar derecho B.

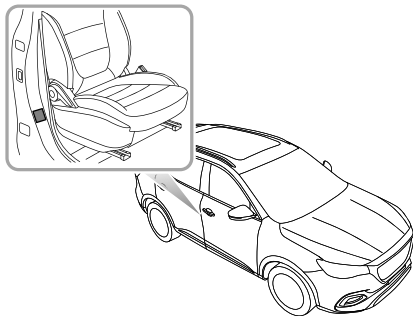

Ubicación de la etiqueta de identificación del vehículo (solo para Oriente Medio)

La etiqueta de identificación está ubicada en el lado inferior del pilar izquierdo B.

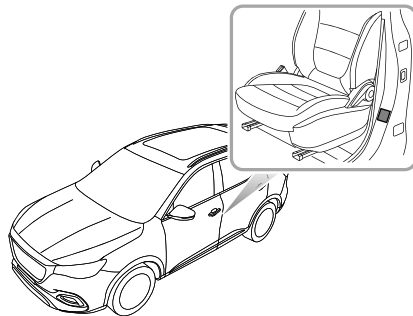

Instrumentos y controles

- | | | | |
|----|---|----|---------------------------------------|
| 8 | <i>Instrumentos y controles</i> | 66 | <i>Tomacorrientes</i> |
| 10 | <i>Panel de instrumentos</i> | 68 | <i>Dispositivos de almacenamiento</i> |
| 14 | <i>Centro de mensajes</i> | 71 | <i>Porta vasos</i> |
| 28 | <i>Luces de advertencia e indicadores</i> | 72 | <i>Portaequipaje</i> |
| 37 | <i>Luces e interruptores</i> | | |
| 43 | <i>Lava y limpiaparabrisas</i> | | |
| 47 | <i>Sistema de dirección</i> | | |
| 50 | <i>Bocina</i> | | |
| 51 | <i>Espejos retrovisores</i> | | |
| 55 | <i>Viseras</i> | | |
| 56 | <i>Ventanas</i> | | |
| 59 | <i>Techo solar *</i> | | |
| 64 | <i>Luz interior</i> | | |
-

Instrumentos y controles

Instrumentos y controles

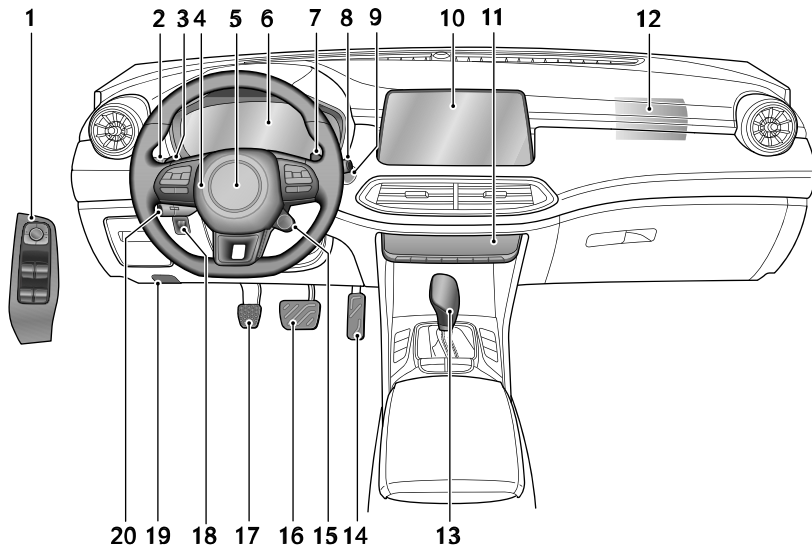

Instrumentos y controles

- | | |
|--|---|
| 1 Espejo retrovisor exterior y controles de la ventana eléctrica | 17 Pedal de embrague * |
| 2 Interruptor de iluminación | 18 Interruptor maestro de nivelación de luces |
| 3 Paleta de cambio de marcha - * | 19 Manilla de liberación del capó |
| 4 Botón de la bocina | 20 Interruptor de cruceo |
| 5 Airbag del conductor | |
| 6 Panel de instrumentos | |
| 7 Paleta de cambio de marcha + * | |
| 8 Interruptor del limpiaparabrisas | |
| 9 Interruptor de encendido | |
| 10 Sistema de entretenimiento a bordo | |
| 11 Controles de entretenimiento/ A-C | |
| 12 Airbag del pasajero delantero | |
| 13 Palanca de cambios de marcha | |
| 14 Pedal acelerador | |
| 15 Botón de modo SUPER SPORT * | |
| 16 Pedal de freno | |

Instrumentos y controles

Panel de instrumentos

Panel de instrumentos - Pantalla a color *

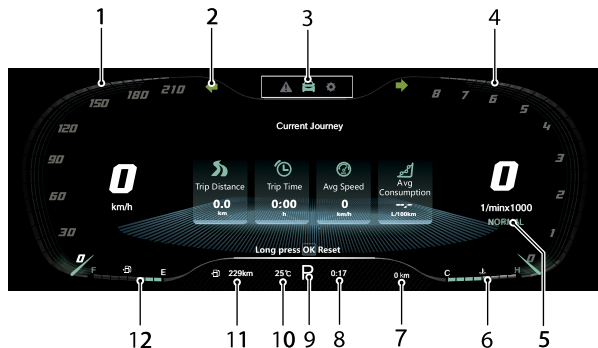

- 1 Velocímetro
- 2 Luces de advertencia e indicadores
- 3 Centro de mensajes
- 4 Tacómetro
- 5 Modo de conducción
- 6 Indicador de la temperatura del refrigerante del motor
- 7 Odómetro
- 8 Reloj digital
- 9 Pantalla de cambios de marcha
- 10 Temperatura
- 11 Rango a vacío
- 12 Indicador de combustible

Instrumentos y controles

Velocímetro

Indica la velocidad del vehículo en km/h.

Luces de advertencia e indicadores

Consulte "Luces de advertencia e indicadores" en este capítulo.

Centro de mensajes

Consulte "Pantalla a color*" en el centro de mensajes" en este capítulo.

Tacómetro

Indica la velocidad del motor en $\times 1000$ rpm/min.

IMPORTANTE
Nunca permita que el puntero permanezca en el área roja del medidor por períodos prolongados para así proteger el motor de posibles daños.

Modo de conducción

Mostrar el modo de conducción actual: NORMAL/SPORT/ ECO/ PERSONALIZADA y SUPER SPORT.

Para obtener más información, consulte "Modo de conducción" *en la sección "Arranque y conducción".

Indicador de temperatura del refrigerante del motor

El número de segmentos iluminados indicará la temperatura del refrigerante del motor.

Odómetro

Muestra la distancia total que ha recorrido el automóvil.

Reloj digital

Muestra la hora actual en forma digital.

Pantalla de cambio de marcha/Pantalla modo de sistema eléctrico

Muestra la posición actual de la palanca de cambios (P, R, N, D, S, 1, 2, 3, 4, 5, 6) o el modo del sistema de alimentación (D, S, E).

Si muestra "EP", indica una falla en la transmisión automática. Por favor, póngase en contacto con un servicio técnico autorizado de MG lo antes posible.

Para obtener más información sobre el modo del sistema de alimentación, consulte "Modo de conducción*" en la sección "Arranque y conducción".

Instrumentos y controles

Temperatura

Muestra la temperatura ambiente actual en forma digital.

Rango a vacío

Calcula automáticamente el rango que puede recorrer el vehículo antes que el estanque quede vacío. El valor del rango cambiará después de reabastecer.

Indicador de combustible

La cantidad de combustible en el estanque lo indica el número de segmentos iluminados.

La luz de advertencia de bajo combustible se iluminará en amarillo o parpadeará con una alarma cuando quede poco combustible en el estanque.



La flecha a la izquierda de la luz de advertencia de bajo nivel de combustible indica que el estanque de combustible está ubicado a la izquierda del vehículo.

IMPORTANTE

Si la luz de advertencia de bajo nivel de combustible se ilumina, reponga combustible lo antes posible.

Instrumentos y controles

Panel de instrumentos - Pantalla única *

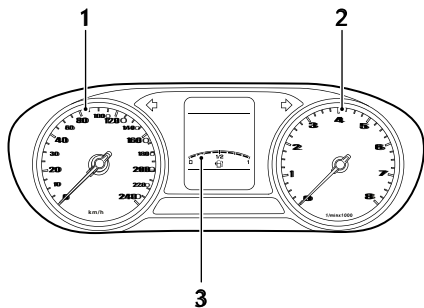

Velocímetro (figura 1)

Indica la velocidad del vehículo en km/h.

Tacómetro (figura 2)

Indica la velocidad del motor en $\times 1000$ rpm.

IMPORTANTE

Nunca permita que el puntero permanezca en el sector rojo del medidor por períodos prolongados para que el motor no se dañe.

Indicador de combustible (figura 3)

El número de segmentos iluminados indica la cantidad de combustible en el estanque.

La luz de advertencia de bajo combustible se iluminará en amarillo o parpadeará con una alarma cuando el combustible que queda en el estanque esté bajo.

IMPORTANTE

Si la luz de advertencia de bajo nivel de combustible se ilumina, reponga combustible lo antes posible.



La flecha a la izquierda del símbolo del indicador de combustible en la pantalla indica que el estanque de combustible está ubicado a la izquierda del vehículo.

Centro de mensajes

Centro de mensajes - Pantalla a color *

El centro de mensajes proporciona lo siguiente:

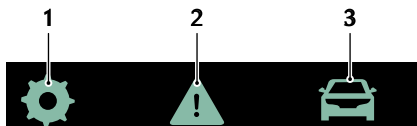

- 1 Configuración
- 2 Información de advertencia
- 3 Computador de viaje

Con el interruptor de encendido en posición ON, la pantalla de información del vehículo se puede seleccionar de la siguiente manera:

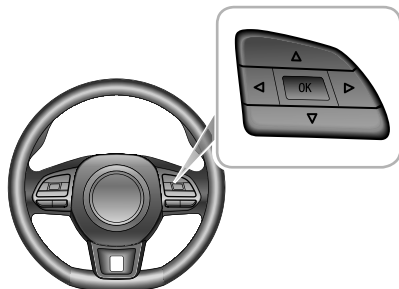

- Presione el botón IZQ/DER a la derecha del volante para cambiar los elementos en pantalla.
- Presione el botón OK a la derecha del volante para confirmar o mantenga presionado el botón OK para reiniciar.
- Presione el botón ARRIBA/ABAJO a la derecha del volante para realizar el ajuste.

Configuración

Nivel de iluminación

Muestra el nivel de iluminación actual que se puede ajustar.

Umbral del sistema operativo

Muestra el límite de velocidad que se puede ajustar.

Próxima mantención

Muestra la fecha estimada del próximo servicio de mantención y la distancia restante hasta que se requiera el servicio. Se puede restablecer al mantener presionando el botón OK a la derecha del volante multifunción.

Información de advertencia

Muestra la información actual de advertencia o notas importantes del automóvil.

Computador de viaje

Se mostrará la siguiente información:

- Consumo transitorio de combustible: Muestra la curva de consumo de combustible de los últimos 50 km.
- Viaje actual: muestra el rango, la duración, la velocidad promedio y el consumo promedio de combustible desde el inicio. Estos valores se restablecerán después de un período en Off.

También se puede restablecer manteniendo presionado el botón OK a la derecha del volante multifunción.

- Total acumulado: muestra el rango, la duración, la velocidad promedio, el consumo promedio de combustible desde el reinicio. Se puede reiniciar presionando el botón OK a la derecha del volante multifuncional.
- Monitor TPMS: muestra la presión actual de los neumáticos.
- Voltaje de la batería de 12V: muestra el voltaje de la batería de 12V.

Mensaje de advertencia

Los mensajes de advertencia y las indicaciones se muestran en el centro de mensajes en el panel de instrumentos. Las comunicaciones se muestran en mensajes emergentes, que se pueden dividir en las siguientes categorías:

- Instrucciones de operación
- Instrucción de estado del sistema
- Alerta de mal funcionamiento del sistema

Siga las instrucciones que se muestran en el mensaje 'emergente' o en el caso de un mensaje de advertencia. Consulte la sección correspondiente del manual del usuario para seguir las instrucciones correctas.

Instrumentos y controles

Lo siguiente es una selección de mensajes de advertencia que pueden aparecer en el centro de información.

Mensaje de advertencia	Procedimiento
Falla de control crucero, consulte el manual	Indica que el sistema de control crucero ha fallado. Busque un servicio técnico autorizado de MG lo antes posible.
Temperatura alta del refrigerante del motor	La alta temperatura del refrigerante del motor puede provocar daños graves. Detenga el automóvil tan pronto como sea seguro, apague el motor y contacte un servicio técnico MG autorizado con urgencia.
Revisión del motor, consulte el manual	Indica al conductor que ocurre una falla que afectará gravemente el rendimiento del motor; detenga el automóvil tan pronto como la seguridad lo permita, apague el motor y busque un servicio técnico autorizado MG con urgencia.

Mensaje de advertencia	Procedimiento
Fallas del motor, consulte el manual	Indica que se produce una falla que afectará el rendimiento del motor y la emisión. Busque un servicio técnico autorizado de MG lo antes posible.
Falla del sistema de carga de la batería de 12V	Indica que está fallando el sistema de carga de la batería de bajo voltaje de 12V. Por favor, póngase en contacto con un servicio técnico MG autorizado.
Baja presión del aceite, consulte el manual	Indica que la presión del aceite es demasiado baja, lo que puede provocar daños graves en el motor. Detenga el vehículo tan pronto como sea posible y apague el motor; verifique el nivel de aceite y contacte un servicio técnico MG autorizado.

Instrumentos y controles

Mensaje de advertencia	Procedimiento
Falla del sistema Stop/Start, consulte el manual	Indica que ha fallado el sistema inteligente de ahorro de combustible Start-Stop. Busque un servicio técnico autorizado de MG lo antes posible.
Falla del sistema 4WD, consulte el manual	Indica que ha fallado el sistema de tracción total (AWD). Busque un servicio técnico autorizado de MG lo antes posible.
Falla en el sistema de encendido, consulte el manual	Indica que ha fallado el modo eléctrico. Busque un servicio técnico autorizado de MG lo antes posible.
Falla del botón Stop/Start, consulte el manual	Indica que ha fallado el interruptor de encendido. Por favor, póngase en contacto con un servicio técnico autorizado de MG inmediatamente.
Falla de entrada pasiva, consulte el manual	Indica que la función de entrada sin llave ha fallado. Póngase en contacto con un servicio técnico autorizado de MG lo antes posible.

Mensaje de advertencia	Procedimiento
Fallas del ABS, consulte el manual	Indica que el sistema ABS ha fallado y la función de freno antibloqueo se desactivará. Busque un servicio técnico de MG lo antes posible.
Falla de freno, consulte el manual	Indica que el sistema de frenos falló, como pérdida del líquido de frenos, o falla de distribución electrónica de fuerza de frenado. Detenga el vehículo tan pronto como pueda y apague el motor, verifique el nivel del líquido de frenos y comuníquese con un servicio técnico autorizado de MG con urgencia.
Error de control de estabilidad, consulte el manual	Indica que ha fallado el sistema SCS. Busque un servicio técnico autorizado de MG lo antes posible.
Falla en el control de tracción, consulte el manual	Indica que ha fallado el sistema TCS. Busque un servicio técnico autorizado de MG lo antes posible.

Instrumentos y controles

Mensaje de advertencia	Procedimiento
Falla en el sistema EPB, consulte el manual	Indica que ha fallado el sistema EPB. Busque un servicio técnico autorizado de MG lo antes posible.
Fuerza del freno de estacionamiento no es suficiente	Indica que el sistema EPB ha fallado mientras se estaciona. Busque un servicio técnico autorizado de MG lo antes posible.
Falla en la retención automática, consulte el manual	Indica que ha fallado la función de retención automática. Busque un servicio técnico autorizado de MG lo antes posible.
Falla del control de descenso en pendiente, consulte el manual	Indica que ha fallado el sistema HDC. Busque un servicio técnico autorizado de MG lo antes posible.

Mensaje de advertencia	Procedimiento
Rendimiento reducido del EPS	Indica que el sistema de dirección eléctrica asistida tiene una falla general y se ha reducido el rendimiento de la dirección. Tan pronto como las condiciones lo permitan, detenga el vehículo de manera segura y cambie el sistema del vehículo a la posición OFF. Después de un momento, cambie el sistema de alimentación del vehículo a la posición ON, conduzca el vehículo una distancia corta y controle el funcionamiento de la dirección. Si aún muestra el mensaje o se reduce la asistencia de dirección, comuníquese con un servicio técnico MG autorizado inmediatamente.
Error de asistencia del EPS, consulte el manual	Indica que ha fallado el sistema de dirección asistida eléctrica. Busque un servicio técnico de MG lo antes posible.

Instrumentos y controles

Mensaje de advertencia	Procedimiento
Falla del ángulo de dirección, consulte el manual	Indica que ha fallado el sensor del ángulo de dirección. Busque un servicio técnico autorizado de MG lo antes posible.
Ángulo de dirección sin calibrar, consulte el manual	Indica que el sensor del ángulo de dirección no está calibrado. Busque un servicio técnico autorizado de MG lo antes posible.
Falla en el ESCL, consulte el manual	Indica que ha fallado el sistema ESCL. Detenga el automóvil tan pronto como sea seguro, apague el motor y contacte a un servicio técnico autorizado de MG con urgencia.
Falla del sistema de vacío	Indica que ha fallado el sistema de vacío. Por favor, póngase en contacto con un servicio técnico autorizado de MG.

Mensaje de advertencia	Procedimiento
Falla del sensor de combustible, consulte el manual	Indica que ha fallado el sensor de combustible. Busque un servicio técnico autorizado de MG lo antes posible.
Falla del Airbag, consulte el manual	Indica al conductor que falló el sistema SRS, detenga el automóvil tan pronto como lo permita la seguridad, apague el motor y busque un servicio técnico autorizado MG con urgencia.
Falla en el sistema eléctrico de la puerta trasera, consulte el manual	Indica que el sistema de la puerta trasera eléctrica ha fallado. Busque un servicio técnico autorizado de MG lo antes posible.
Falla en el TPMS, consulte el manual	Indica que falló el sistema de monitoreo de presión de los neumáticos (TPMS). Busque un servicio técnico autorizado de MG lo antes posible.

Instrumentos y controles

Mensaje de advertencia	Procedimiento
Baja batería del sensor del neumático delantero izq. /delantero der. /trasero izq. / trasero der.	Indica batería baja del sensor TPMS. Busque un servicio técnico autorizado de MG lo antes posible.
Falla del sistema de asistencia de estacionamiento, consulte el manual	Indica que ha fallado el sistema PDC. Busque un servicio técnico autorizado de MG lo antes posible.
Falla del sistema de asistencia de conducción en reversa, consulte el manual	Indica que el sistema de asistencia de conducción en reversa (RDA) ha detectado una falla. Busque un servicio técnico autorizado de MG lo antes posible.

Centro de mensajes - Pantalla única *

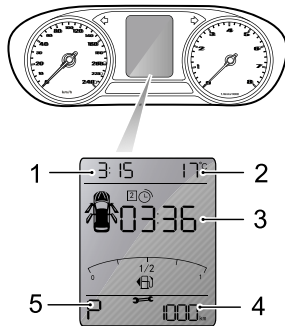

El centro de mensajes proporciona lo siguiente:

- 1 Reloj digital
- 2 Temperatura
- 3 Pantalla de información del vehículo
- 4 Odómetro/Kilometraje hasta la próxima mantención
- 5 Pantalla de cambios *

Reloj digital

Muestra la hora actual en forma digital.

Temperatura

Muestra la temperatura ambiente actual en forma digital.

Odómetro

Cuando el interruptor de encendido está en posición ON, muestra la distancia total que ha recorrido el automóvil.

Próxima mantención

Con el encendido en la posición ON, el área del odómetro muestra durante 5 segundos el símbolo del intervalo de servicio, la distancia estimada restante de la siguiente mantención antes que se lleve a cabo.

Pantalla de cambios *

Con el interruptor de encendido en la posición ON, aparece la posición actual de la palanca de cambios (P, R, N, D, 1, 2, 3, 4, 5, 6, 7*, S) de la transmisión automática. Si muestra "EP", indica que la transmisión automática tiene una falla.

Pantalla de información del vehículo

La pantalla de mensajes contiene la siguiente información:

- 1 Información de advertencia
- 2 Computador de viaje
- 3 Configuración

Instrumentos y controles

Información de advertencia

Los siguientes son los iconos de advertencia que aparecen en la pantalla del centro de información, pero no tienen luz de advertencia.

Icono	Acción
	Solicita cerrar todas las puertas, capó y maletero.
	Indica disminuir la velocidad.
	Indica ajustar el volante hacia la izquierda.
	Indica ajustar el volante hacia la derecha.

Computador de viaje

Con el interruptor de encendido en posición ON, la función de información del computador de viaje se puede seleccionar de la siguiente manera:

Botones a la derecha del volante

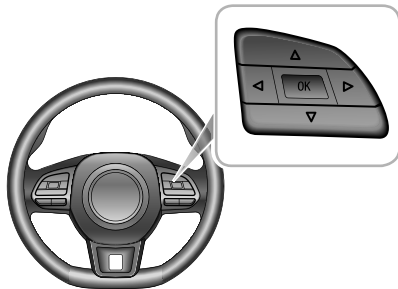

- Presione el botón IZQ/DER a la derecha del volante multifuncional para cambiar los elementos de la pantalla del computador de viaje.

Instrumentos y controles

1

- Presione el botón ARRIBA/ABAJO a la derecha del volante para realizar ajustes.
- Presione el botón OK a la derecha del volante para confirmar o mantenga presionado el botón OK para reiniciar.

Se mostrará la siguiente información en el computador de viaje:

- 1 Viaje 1
- 2 Tiempo de conducción 1
- 3 Velocidad promedio 1
- 4 Consumo de combustible promedio 1
- 5 Viaje 2
- 6 Tiempo de conducción 2
- 7 Velocidad promedio 2
- 8 Consumo de combustible promedio 2
- 9 Rango a vacío
- 10 Consumo de combustible instantáneo

Viaje 1



Muestra el kilometraje actual de conducción. El valor se restablecerá automáticamente después de un período en Off, o al mantener presionado el botón OK a la derecha del volante para restablecer.

Nota: Restablece cualquier elemento del Viaje 1, Tiempo de viaje 1, Velocidad promedio 1, Consumo promedio de combustible 1, y otros elementos también se restablecerán.

Tiempo de conducción 1

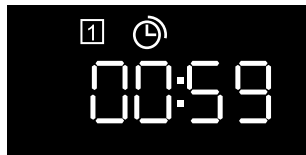

Instrumentos y controles

Muestra el tiempo actual de conducción. El valor se restablecerá automáticamente después de un período en Off, o al mantener presionado el botón OK a la derecha del volante para restablecer.

Velocidad promedio 1



Muestra la velocidad promedio actual de conducción del vehículo. El valor se restablecerá automáticamente 1 hora después de apagarlo, o al mantener presionado el botón OK a la derecha del volante para reiniciar.

Consumo de combustible promedio 1



Muestra el consumo promedio de combustible en el modo actual. El valor se restablecerá automáticamente después de un período en Off, o al mantener presionado el botón OK a la derecha del volante para restablecer.

Nota: El consumo promedio de combustible está relacionado con los hábitos de manejo, el estado de la carretera, la carga, la presión de los neumáticos, la potencia del equipo eléctrico del automóvil, la calidad del aceite, etc.

Viaje 2

Muestra el kilometraje del automóvil desde el último reinicio. Se puede reiniciar manteniendo presionado el botón OK a la derecha del volante.

Instrumentos y controles

1

Tiempo de conducción 2

Muestra el tiempo de conducción del automóvil desde el último reinicio. Se puede reiniciar manteniendo presionado el botón OK a la derecha del volante.

Velocidad promedio 2

Muestra la velocidad promedio del vehículo desde el último reinicio. Se puede reiniciar manteniendo presionado el botón OK a la derecha del volante.

Consumo de combustible promedio 2

Muestra el consumo promedio de combustible desde el último reinicio. Se puede reiniciar manteniendo presionado el botón OK a la derecha del volante.

Nota: El consumo promedio de combustible está relacionado con los hábitos de manejo, el estado de la carretera, la carga, la presión de los neumáticos, la potencia del equipo eléctrico del automóvil, la calidad del aceite, etc.

Rango a vacío



Esta función calcula y muestra automáticamente el kilometraje que el automóvil puede recorrer antes que el estanque de combustible se vacíe, y este kilometraje cambiará después de reabastecer.

Consumo instantáneo de combustible



Muestra el consumo de combustible actual cuando el motor está en marcha. Cuando la velocidad del vehículo es inferior a 5 km/h, la unidad de consumo instantáneo de combustible es L/h; y cuando es mayor de 5 km/h, la unidad es L/100km.

Instrumentos y controles

Configuración

En la interfaz de información del computador de viaje, presione el botón IZQ/DER a la derecha del volante para ingresar a las siguientes interfaces.

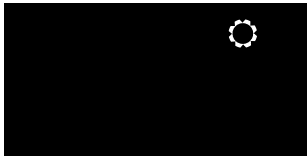

En esta interfaz de pantalla, presione el botón OK a la derecha del volante para ingresar al modo Configuración.

Las siguientes opciones de configuración están disponibles:

- Nivel de iluminación
- Ajuste de alarma para límite de velocidad
- Monitoreo de la presión de los neumáticos
- Modo ECO
- Salir

Nivel de iluminación



En la interfaz para ajustar el nivel de iluminación, presione el botón OK a la derecha del volante para ajustar el brillo de la luz de fondo. Hay un total de 3 niveles de brillo.

Nota: Esta opción solo es accesible cuando las luces laterales están encendidas.

Ajuste de alarma para exceso de velocidad

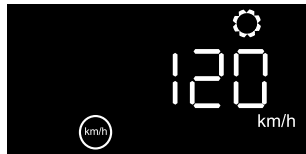

Instrumentos y controles

En la interfaz de ajuste de alarma para exceso de velocidad, presione el botón OK a la derecha del volante, y el valor que muestra se puede configurar cuando parpadea, cuyo rango es 30~220 km/h. También se puede DESACTIVAR. Si se muestra OFF, se desactiva la función de alarma para el límite de velocidad. Si la velocidad del vehículo supera la velocidad preestablecida, el valor establecido seguirá parpadeando, acompañado de una alarma.

Monitoreo de la presión de los neumáticos

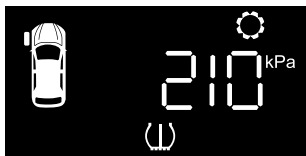

En la interfaz de monitoreo de presión de los neumáticos, presione brevemente el botón OK a la derecha del volante para mostrar la presión de los neumáticos. Presione brevemente el botón IZQ/DER a la derecha del volante para mostrar la presión de los neumáticos de las cuatro ruedas en ciclo.

Modo ecológico



En la interfaz de configuración del modo ECO, puede presionar el botón OK a la derecha del volante para configurar el modo ECO; y presione el botón ARRIBA/ABAJO a la derecha del volante para seleccionar ON u OFF para encender/apagar el modo ECO.

Salir



En esta interfaz, presione el botón OK a la derecha del volante para salir de la interfaz de Configuración.

Instrumentos y controles

Luces de advertencia e indicadores

Algunas luces de advertencia se iluminan o parpadean acompañadas de un tono de advertencia. Ciertas luces de advertencia irán acompañadas de un símbolo de advertencia momentáneo y un mensaje de texto que se muestra en el centro de información en el panel de instrumentos.

Indicador de luces altas - Azul



Con los faros delanteros encendidos, esta luz se ilumina.

Indicador de luces bajas - Verde *



Con los faros de luces bajas encendidos, esta luz se enciende.

Indicador de luz lateral - Verde



El indicador se ilumina cuando las luces laterales se encienden.

Indicador de neblineros traseros - Amarillo



El indicador se activa cuando se encienden los neblineros traseros.

Indicador de neblineros delanteros - Verde



El indicador se activa cuando se encienden los neblineros delanteros.

Indicador de dirección - Verde



Los indicadores de dirección hacia la izquierda y derecha están representados por flechas direccionales que se encuentran en la parte superior del panel de instrumentos. Cuando el indicador de viraje parpadea, el indicador de dirección en el lado correspondiente también parpadea. Si se activan las luces de advertencia de peligro, ambos indicadores de dirección parpadearán juntos. Si alguna de los indicadores de dirección en el panel de instrumentos parpadea muy rápido, indica que la luz de viraje en el lado correspondiente ha fallado.

Nota: La falla en el parpadeo de la luz no tendrá efecto en la frecuencia del flash indicador de viraje.

Indicador de modo de conducción ECO - Verde*



Con el modo de conducción ECO configurado en ON, esta luz se enciende si el automóvil se desplaza en modo ECO. Si la pantalla del modo de conducción ECO está configurada en OFF o el automóvil no está circulando en modo ECO, esta luz no se enciende.

Indicador de control crucero - Verde/amarillo



Si el control crucero está encendido, el sistema entrará en estado de Espera y el indicador se encenderá en amarillo.

Cuando el sistema de control crucero está activado, esta luz se enciende en verde, lo que indica que el sistema de control crucero está activado.

Si se detecta una falla en el sistema de control crucero, el indicador parpadeará en amarillo. Busque un servicio técnico autorizado de MG lo antes posible.

Advertencia de temperatura del refrigerante del motor - Roja



Cuando la luz de advertencia de temperatura del refrigerante del motor se ilumina en rojo, indica que esta temperatura es alta. Cuando la temperatura del refrigerante del motor aumenta en forma continua, parpadeará la luz de advertencia de temperatura del motor.

La alta temperatura del refrigerante del motor puede provocar daños graves. Detenga el vehículo y apague el motor tan pronto como sea seguro, y comuníquese inmediatamente con un servicio técnico autorizado MG.

Advertencia para revisar el motor/control electrónico - Amarilla



Esta luz se iluminará si ocurre una falla en el motor que afectará su rendimiento durante la conducción. Detenga el vehículo y apague el motor tan pronto como lo permita la seguridad, y comuníquese inmediatamente con un servicio técnico autorizado MG.

Instrumentos y controles

Advertencia de mal funcionamiento de emisiones del motor - Amarillo



Cuando ocurre una falla en el motor que afectará el rendimiento del motor y la emisión después de arrancar el vehículo, esta luz se encenderá. Busque un servicio técnico autorizado de MG lo antes posible.

Advertencia de falla del alternador - Roja



Si esta luz se enciende después de arrancar el vehículo, indica que el sistema de carga de la batería de 12v tiene una falla. Busque un servicio técnico autorizado de MG lo antes posible.

En caso de batería baja, (panel de instrumentos con pantalla única) el indicador parpadea; (panel de instrumentos con pantalla a color) los mensajes de aviso aparecerán en el centro de información. En este caso, el sistema limitará o apagará algunos dispositivos eléctricos, por favor encienda el vehículo para cargar la batería.

Advertencia de baja presión de aceite - Rojo



Si esta luz se enciende después de arrancar el vehículo, indica que la presión del aceite es demasiado baja lo que puede provocar un serio daño al motor. Detenga el vehículo tan pronto como sea seguro y **APAGUE EL MOTOR INMEDIATAMENTE.**

Verifique el nivel de aceite (consulte “Revisión y recarga del nivel de aceite del motor” en el capítulo “Mantenimiento”). Por favor, póngase en contacto con un servicio técnico autorizado de MG de inmediato.

Indicador del estado del sistema de ahorro de combustible inteligente Start-Stop - Verde *



Si se activa el sistema inteligente de ahorro de combustible Start- Stop, esta luz se ilumina para informar al conductor que el sistema controla al motor.

Luz de advertencia de mal funcionamiento del sistema inteligente de ahorro de combustible Start/Stop - Amarilla *



Si el sistema inteligente de ahorro de combustible Start-Stop tiene una falla, esta luz se enciende. Busque un servicio técnico autorizado de MG lo antes posible.

Advertencia de dirección eléctrica asistida (EPS)/ Bloqueo de la columna de dirección electrónica (ESCL) - Roja/ amarilla *



La luz de advertencia se usa para indicar la falla de la dirección eléctrica asistida o la falla del bloqueo electrónico de la columna de dirección.

Cuando esta luz se ilumina en amarillo, indica que el sistema de dirección eléctrica asistida tiene una falla general irrelevante al ángulo de dirección y se reduce el rendimiento. Por favor, detenga el vehículo y si la luz aún se ilumina después de reiniciar el vehículo y conducir por un corto tiempo, comuníquese de inmediato con un servicio técnico autorizado de MG.

Cuando esta luz se ilumina en rojo, indica que el sistema de dirección eléctrica asistida tiene una falla general relevante al ángulo de dirección. Busque un servicio técnico autorizado de MG lo antes posible.

Cuando esta luz se ilumina en rojo y parpadea, indica que el sistema de dirección eléctrica asistida tiene una falla grave. Busque un servicio técnico autorizado de MG lo antes posible.

Cuando la luz se ilumina en amarillo y parpadea continuamente acompañada de una alarma, indica que el bloqueo eléctrico de la columna de la dirección ha fallado. Busque un servicio técnico autorizado de MG lo antes posible. Si esta luz se apaga después de parpadear durante un tiempo, significa que el volante está bloqueado, intente girarlo.

Advertencia del sistema de monitoreo de la presión de los neumáticos (TPMS) - Amarilla



La luz de advertencia se utiliza para indicar que la presión de los neumáticos es baja, verifique la presión de los neumáticos.

Instrumentos y controles

Si esta luz parpadea primero y luego permanece encendida después de un tiempo, indica que el sistema tiene una falla. Busque un servicio técnico autorizado MG lo antes posible.

Indicador de mal funcionamiento del ABS - Amarillo



Esta luz se ilumina para indicar una falla del ABS. Busque un servicio técnico autorizado MG lo antes posible.

Si ocurre una falla del ABS mientras conduce, el ABS funcionará de manera irregular, pero el frenado normal seguirá estando disponible. Busque un servicio técnico autorizado MG lo antes posible.

Control de descenso de pendientes (HDC) ON/ Advertencia de mal funcionamiento - Verde/Amarillo



Con el interruptor HDC presionado, si se ilumina la luz en verde, indica que el sistema HDC entra en

modo de Espera. Cuando la luz parpadea en verde, indica que el sistema está actualmente bajo el control del HDC. Presione el interruptor HDC nuevamente, la luz se apaga, indica que la función HDC está desactivada.

Si el sistema relacionado con el HDC tiene una falla, esta luz se enciende en amarillo. Busque un servicio técnico autorizado MG lo antes posible.

Si esta luz se ilumina en amarillo y parpadea, indica que el sistema de frenos está demasiado caliente y el sistema HDC está desactivado.

Luz de advertencia del sistema de control de estabilidad/Control de tracción - Amarilla



Esta luz se ilumina para indicar que hay una falla en el sistema. Busque un servicio técnico autorizado de MG lo antes posible.

Si esta luz parpadea mientras conduce, indica que el sistema está funcionando para ayudar al conductor.

Luz de advertencia del Sistema de control de estabilidad/Control de tracción en OFF-Amarilla



Si el sistema de control de estabilidad/Sistema de control de tracción se apaga manualmente, esta luz de advertencia se encenderá.

Luz de advertencia de mal funcionamiento del sistema de frenos - Roja



Encendida esta luz indica una falla en el sistema de frenado, como pérdida de líquido de frenos o falla en la distribución electrónica de la fuerza de frenado.

Detenga el vehículo tan pronto como sea seguro, apague de inmediato el motor y compruebe el nivel de líquido de frenos (consulte " Revisión y recarga del líquido de frenos" en la sección "Mantenimiento") y busque un servicio técnico autorizado de MG lo antes posible.

Advertencia de cinturón de seguridad desabrochado - Roja



La luz se ilumina o parpadea para indicar que el cinturón de seguridad para el conductor o el pasajero*

permanece desabrochado.

Luz de advertencia del airbag - Roja



Esta luz se ilumina para indicar una falla de SRS o una falla en el cinturón de seguridad. En este caso, detenga el vehículo tan pronto como sea seguro, apague el motor de inmediato y comuníquese con un servicio técnico autorizado MG para obtener servicio lo antes posible. De lo contrario, puede haber riesgo que el sistema SRS o el cinturón de seguridad no funcionen de forma correcta si se produce un accidente.

Sistema de alerta antirrobo - Rojo



Si no se detecta una llave válida, esta luz se ilumina en rojo, utilice la llave correcta o coloque la llave inteligente en la parte inferior del portavasos de la consola central. Para una posición específica, consulte "Procedimiento de arranque en espera" en "Arranque del motor" en el capítulo "Arranque y conducción".

Si la batería de la llave remota está baja, esta luz parpadea acompañada de una alarma. Por favor reemplazarla tan pronto como sea posible.

Instrumentos y controles

En el panel de instrumentos con pantalla única, la luz parpadea si el vehículo está totalmente protegido o parcialmente protegido con un sistema de seguridad.

Indicador de advertencia por exceso de velocidad - Rojo *



Si la velocidad actual del vehículo excede la velocidad establecida en la configuración de velocidad en el panel de instrumentos, el indicador se ilumina y parpadea para recordarle al conductor el exceso de velocidad. "NNN" se refiere al límite de velocidad actual.

Indicador de freno de estacionamiento electrónico (EPB)/ Estado de retención automática - Rojo/Verde



Si esta luz se ilumina en rojo, indica que el sistema EPB está habilitado. Si esta luz se ilumina en rojo y parpadea, indica que el sistema EPB tiene una falla. Busque un servicio técnico autorizado MG lo antes posible.

Cuando el sistema de retención automática está funcionando para ayudar al conductor, esta luz se ilumina en verde.

Luz de advertencia de mal funcionamiento del sistema de freno de estacionamiento electrónico (EPB) - Amarillo



Si se detecta una falla del sistema de freno de estacionamiento electrónico o si el sistema está bajo diagnóstico, la luz se iluminará. Busque un servicio técnico autorizado de MG lo antes posible.

Esta luz se iluminará cuando se desactive la calibración de inicialización del sistema electrónico de freno de estacionamiento. Consulte "Freno de estacionamiento electrónico (EPB)" en el capítulo "Arranque y conducción" para obtener más información.

Luz de advertencia de bajo combustible - Amarillo



Si esta luz se ilumina en rojo, indica que el sistema EPB está habilitado. Si esta luz se ilumina en rojo y parpadea, indica que el sistema EPB tiene una falla. Busque un servicio técnico autorizado MG lo antes posible.

Instrumentos y controles

Cuando el sistema de retención automática está funcionando para ayudar al conductor, esta luz se ilumina en verde. alerta, esta luz se apaga. Si no se apaga, busque un servicio técnico autorizado de MG lo antes posible.

Nota: Cuando conduzca por caminos con pendiente o en mal estado mientras el nivel de combustible esté bajo, la luz de advertencia puede encenderse.

Advertencia de sobrecalentamiento de la transmisión - Amarilla/Roja *



Esta luz se enciende en amarillo cuando se recalienta la transmisión; acelere el vehículo a más de 20 km/h o estacione de manera segura y cambie a marcha P para enfriar la transmisión.

Esta luz se enciende en rojo si la transmisión se sobrecalienta en exceso; estacione de manera segura y cambie a marcha P para enfriar la transmisión. El vehículo solo puede arrancar después de reducir la temperatura de transmisión y se apague la luz.

En caso el conductor esté haciendo funcionar el vehículo por 20 minutos y la luz sigue encendida, por favor, busque un servicio técnico autorizado de MG para su revisión, o la transmisión podría dañarse gravemente.

Indicador del sistema de tracción en todas las ruedas: Verde/rojo*



Cuando se aplica el modo bloqueo, el indicador se ilumina en verde; cuando se aplica el modo automático, el indicador se apaga.

Si esta luz se ilumina en rojo y parpadea, indica que el sistema de tracción total está sobrecalentado. Intente evitar el funcionamiento intenso del vehículo (p. ej., presionar el pedal del acelerador hasta el final), de lo contrario irá en contra del enfriamiento del sistema de tracción total.

Si esta luz se ilumina en rojo, indica que el sistema de tracción total ha fallado, comuníquese con un servicio técnico autorizado de MG lo antes posible. Consulte "Sistema de tracción en las cuatro ruedas (AWD)*" en la sección "Arranque y conducción" para obtener más información.

Indicador de mensajes de falla del sistema -

Rojo *



El indicador se utiliza para informar al conductor que el vehículo tiene alguna advertencia. Consulte "Centro de información" en esta sección para conocer estos errores.

Indicador del sistema de asistencia al conducir en reversa - **Amarillo ***



Si el sistema de asistencia en reversa está apagado, esta luz se ilumina con mensaje recordatorio.

Cuando el sensor de asistencia de conducción en reversa está bloqueado, esta luz se ilumina con mensajes de aviso.

Cuando el sistema de asistencia de conducción en reversa falla, esta luz se ilumina con mensajes de aviso. Busque un servicio técnico autorizado de MG lo antes posible.

Consulte "Sistema de asistencia al conductor en reversa*" en el capítulo "Arranque y conducción" para obtener más información.

Luces e interruptores

Interruptor maestro de iluminación

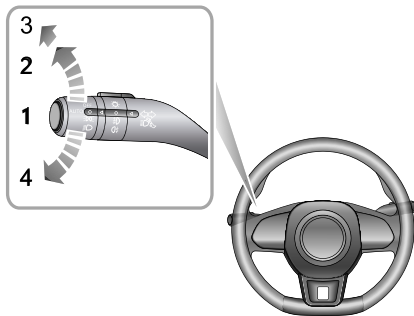

- 1 Luces automáticas
- 2 Luz lateral/ luz de fondo
- 3 Faros
- 4 Luces Off

Luces automáticas

Con el encendido en posición ACC, el sistema automático de iluminación estará predeterminado en ON (1). El sistema automático de iluminación encenderá y apagará las luces laterales, las luces traseras e intercambiará las luces de acuerdo con la intensidad de la luz ambiental actual en forma automática.

Con el encendido en la posición ON, el sistema de iluminación AUTO cambiará automáticamente las luces laterales, las luces de fondo y las luces bajas de acuerdo con la intensidad de la luz ambiental actual.

Nota: esta función utiliza un sensor de luz que controla los niveles de luz ambiental exterior. El sensor está instalado delante del panel de instrumentos cerca del parabrisas. NO cubra esta área. El incumplimiento de esta instrucción puede hacer que los faros funcionen cuando no sea necesario.

Luz lateral y luz de fondo

Gire el interruptor maestro de iluminación a la posición 2 para encender las luces laterales, traseras y de fondo. Con el interruptor de encendido en OFF, si las luces laterales están encendidas y la puerta del conductor está abierta, sonará una alarma.

Instrumentos y controles

El centro de mensajes mostrará "Luces encendidas" (depende del modelo).

Faros

Cuando el interruptor de encendido esté en la posición ON, gire el interruptor maestro de iluminación a la posición 3 para encender las luces bajas, las luces laterales y las luces traseras.

Luz apagada

Gire el interruptor maestro de luz a la posición 4 para apagar las luces. Suelte el interruptor para volver a la posición de luces automáticas.

Luz de circulación diurna

Las luces de circulación diurna se encienden automáticamente cuando el interruptor de encendido está ON. Cuando las luces laterales están encendidas, las luces de circulación diurna se apagan automáticamente.

Luz de bienvenida

Cuando el automóvil está desbloqueado, el sistema habilitará automáticamente la función de luz de bienvenida de acuerdo con la intensidad de la luz ambiental actual. El

modo diurno iluminará las luces laterales, mientras que el modo nocturno iluminará las luces bajas, las luces laterales y las luces de cortesía*.

Follow Me Home (luces de acompañamiento)

Después de apagar el interruptor de encendido, tire del interruptor maestro de luz hacia el volante. La función de luces de acompañamiento está habilitada. Las luces bajas y las luces laterales se encenderán. Las luces de acompañamiento se pueden configurar en "Comodidad y Conveniencia" en "Ajustes del vehículo" en la pantalla de entretenimiento.

Find my Car (encuentra mi automóvil)

Después de bloquear el vehículo durante varios minutos, presione el botón de bloqueo en la llave remota, se habilitará la función Encuentra mi Automóvil y se activará la indicación de luz y sonido. Presione el botón Bloquear en la llave remota nuevamente para suspender Find My Car. En este momento, presione el botón Desbloquear en la llave remota para cancelar Find My Car. También se puede configurar en "Luces" en "Ajustes del vehículo" en la pantalla de entretenimiento.

Instrumentos y controles

Ajuste de nivelación de los faros

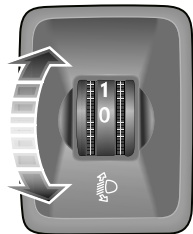

La posición 0 es la posición inicial del interruptor de ajuste de nivelación de los faros. La nivelación de los faros se puede ajustar de acuerdo con la siguiente tabla según la carga del vehículo.

Ubicación	Carga
0	Conductor o conductor y pasajero delantero
1	Todos los asientos ocupados sin carga
2	Todos los asientos ocupados más una carga uniformemente distribuida en el maletero
3	Solo conductor, más una carga distribuida uniformemente en el maletero

Instrumentos y controles

Interruptor de nivelación de faros



Tenga cuidado de no encandilar los vehículos que se aproximan al cambiar de luces bajas a luces altas en la carretera.

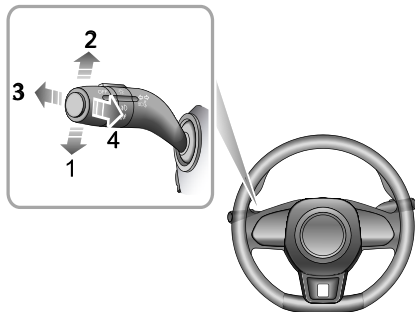

Indicadores de dirección

Mueva la palanca hacia abajo para indicar giro a la IZQUIERDA (1). Mueva la palanca hacia arriba para indicar

giro hacia la DERECHA (2). El indicador VERDE correspondiente en el panel de instrumentos parpadeará cuando las luces de viraje estén funcionando.

Después de reiniciar el volante, la palanca se reiniciará automáticamente y las luces direccionales se apagarán. Pero si el ángulo del volante es pequeño, restablezca manualmente la palanca para apagar las luces de viraje. Si el ángulo de la palanca es pequeño, se reiniciará inmediatamente. Y las luces de viraje e indicadores de dirección parpadean tres veces y luego se apagan.

Interruptor de luces bajas/altas

Con el interruptor de encendido en la posición ON y las luces bajas encendidas, empuje la palanca (3) hacia el panel de instrumentos para operar las luces altas delanteras, y el indicador en el panel de instrumentos se iluminará. Empuje la palanca (3) una vez más para cambiar a luces bajas.

Flash de luces altas

Para encender y apagar brevemente las luces principales, tire de la palanca (4) hacia el volante y luego suéltela.

Interruptor de neblineros



En condiciones severas (por ejemplo, en condiciones de niebla), los neblineros pueden proporcionar luz adicional y mejorar el alcance de visibilidad. Usar los neblineros en condiciones despejadas puede deslumbrar a los peatones u otros usuarios de la carretera.

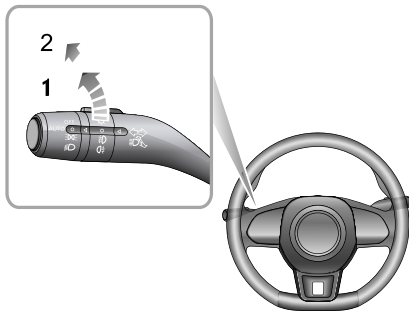

Neblineros delanteros

Con el interruptor de encendido en la posición ON y las luces encendidas, gire el interruptor de los neblineros a la posición 1 para encender los neblineros delanteros. El indicador se ilumina en el panel de instrumentos cuando los neblineros delanteros están encendidos.

Neblineros traseros

Con el interruptor de encendido en la posición ON y las neblineros delanteros encendidos, gire el botón del neblinero a la posición 2 para encender los neblineros traseros y suelte el botón para volver a la posición 1. El indicador se ilumina en el panel de instrumentos cuando los neblineros traseros están encendidos.

Luces de advertencia de peligro

Presione el botón de luz de advertencia  de peligro para activar estas luces. Todas las luces de viraje y las luces indicadoras de dirección parpadearán juntas. Presione nuevamente el botón para apagar la luz de advertencia de peligro. Todas las luces de viraje y las luces indicadoras de dirección dejarán de parpadear. Para conocer la ubicación de la luz de advertencia de peligro, consulte la ilustración de "Dispositivos de advertencia de peligro" en "Información de emergencia".

Lava y limpiaparabrisas

Control del limpiaparabrisas delantero

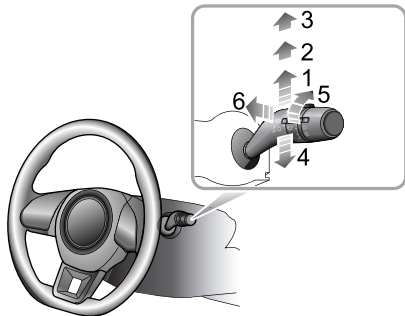

El lavaparabrisas y el limpiaparabrisas solo funcionarán cuando el interruptor de encendido esté en la posición ON. Opere la palanca para seleccionar diferentes modos de limpieza:

- Limpieza automática (1)
- Limpieza a baja velocidad (2)

- Limpieza rápida (3)
- Limpieza única (4)
- Ajuste automático del intervalo de barrido*/Ajuste de la sensibilidad del sensor de lluvia* (5)
- Barrido programado (6)

Limpieza automática

Al empujar la palanca hacia arriba a la posición de limpieza automática (1), los limpiaparabrisas funcionarán en forma automática. El intervalo entre el barrido automático se puede aumentar/disminuir a través del interruptor (5). Este intervalo también cambiará con la velocidad del vehículo. A medida que aumenta la velocidad del vehículo, el intervalo de limpieza disminuye. A medida que la velocidad del vehículo disminuye, el intervalo de limpieza aumenta.

Algunos modelos están equipados con un sensor de lluvia instalado en la base del espejo retrovisor interior para detectar cantidades variables de agua en el exterior del parabrisas. Con la limpieza automática, el vehículo ajustará la velocidad de limpieza de acuerdo con las señales proporcionadas por el sensor de lluvia. Gire el interruptor (5) para ajustar el sensor de lluvia. A medida que aumenta la sensibilidad, disminuye el intervalo de limpieza.

Instrumentos y controles

Nota: El funcionamiento inmediato del limpiaparabrisas se puede lograr al aumentar una vez la sensibilidad del sensor de lluvia. Si el sensor de lluvia detecta lluvia continua, el limpiaparabrisas seguirá funcionando. Cuando no se detecta lluvia, se recomienda desactivar el barrido automático.

Limpeza a baja velocidad

Al llevar la palanca hacia la posición de limpieza lenta (2), los limpiaparabrisas funcionarán lentamente.

Limpeza rápida

Al llevar la palanca hacia la posición de limpieza rápida (3), los limpiaparabrisas funcionarán rápidamente.

Limpeza única

Al presionar la palanca hacia abajo hasta la posición de limpieza única (4) y luego soltarla, se activará solo un barrido. Si la palanca se mantiene presionada (4), los limpiaparabrisas funcionarán continuamente hasta que se suelte la palanca.

Nota: Cuando el automóvil está detenido, si se abre el capó, el lavallimpiaparabrisas delantero dejará de funcionar de inmediato.

IMPORTANTE

- Evite operar los limpiaparabrisas en un parabrisas seco.
- En condiciones de frío o de calor extremo, asegúrese que las plumillas no estén congeladas o adheridas al parabrisas.
- Si el limpiaparabrisas o el parabrisas están cubiertos de nieve, artículos diversos, etc., elimínelos primero antes de usarlos.

Limpeza programada

Al tirar de la palanca hacia el volante (6) los limpiaparabrisas delanteros comenzarán a operar. Después de un breve lapso, los limpiaparabrisas comenzarán a funcionar junto con el lavaparabrisas.

Nota: Los limpiaparabrisas continúan operando otras tres veces después de soltar la palanca. Después de varios segundos, habrá un barrido adicional para eliminar cualquier fluido que baje por el parabrisas.

Instrumentos y controles

IMPORTANTE

Si el lavaparabrisas no puede rociar líquido en el parabrisas, suelte la palanca inmediatamente. Esto evitará que los limpiaparabrisas funcionen, y el consiguiente riesgo de ver afectada la visibilidad por manchas de suciedad en el parabrisas sin lavar.

Control del limpiaparabrisas trasero

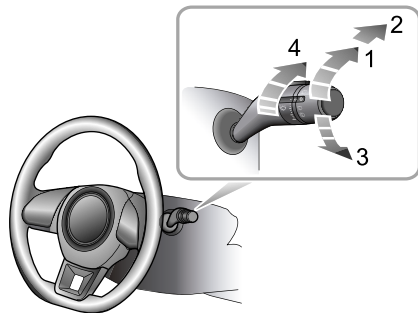

El lavaparabrisas y el limpiaparabrisas traseros solo funcionarán cuando el interruptor de encendido esté en la posición "ON". Opere la palanca para seleccionar diferentes modos de limpieza:

- Limpieza intermitente (1)
- Lava y limpiaparabrisas (2)
- Lava y limpiaparabrisas (3)
- Ajuste del intervalo de limpieza (4)

Instrumentos y controles

Posición intermitente

Si el interruptor del limpiaparabrisas se activa en modo de limpieza intermitente (1), el limpiaparabrisas trasero funcionará. Completará 3 barridos continuos antes de cambiar al modo intermitente. El período de tiempo entre los barridos se puede aumentar/disminuir con el interruptor (4).

Lavaparabrisas y limpiaparabrisas

Si selecciona el lavado y barrido trasero (2), el lavaparabrisas y limpiaparabrisas traseros funcionarán juntos, y el limpiaparabrisas trasero se moverá rápido. Si se suelta el interruptor para barrido intermitentemente (1), el lavaparabrisas trasero dejará de funcionar.

Si selecciona la limpieza y el lavado trasero (3), el lavaparabrisas y limpiaparabrisas traseros funcionarán al mismo tiempo. Si el interruptor se suelta a la posición Off, el lavaparabrisas y limpiaparabrisas traseros dejarán de funcionar. Después de varios segundos, habrá un barrido adicional para eliminar cualquier líquido de lavado en el parabrisas.

Nota: Cuando se abre la puerta del maletero, las operaciones del limpiaparabrisas trasero se desactivarán.

Nota: Después de encender los limpiaparabrisas delanteros, si la palanca de cambios está en la posición R, el limpiaparabrisas trasero funcionará.

Columna de dirección

Ajuste de la columna de dirección



NO intente ajustar la altura o el ángulo de la columna de dirección mientras el automóvil está en movimiento. Esto es extremadamente peligroso.

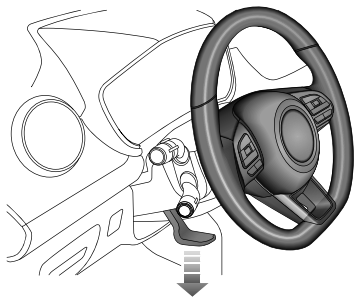

Para ajustar el ángulo o la altura de la columna de dirección y adaptarlo a su posición de conducción:

- 1 Libere completamente la palanca de bloqueo.
- 2 Sostenga el volante con ambas manos e incline la columna de dirección hacia arriba o hacia abajo para mover la rueda a la posición más cómoda.
- 3 Empuje o tire del volante hacia o lejos de la carrocería.
- 4 Una vez que adopte una cómoda posición de conducción, tire completamente de la palanca de bloqueo hacia arriba para bloquear la columna de dirección a su nueva posición.

Dirección eléctrica servoasistida



Si la dirección eléctrica servoasistida falla o no puede operar, la dirección se sentirá muy pesada, y esto afectará la seguridad en la conducción.

El sistema de Dirección Eléctrica Servoasistida solo opera con el motor funcionando. El sistema funciona a través de un motor con niveles de asistencia ajustados automáticamente en función de la velocidad del vehículo, el par del volante y el ángulo del volante.

IMPORTANTE

Si se mantiene el volante en bloqueo total por períodos prolongados, se reducirá la asistencia eléctrica y se generará una sensación más pesada en la dirección por un corto tiempo.

Cambio de modo de dirección*

Los usuarios pueden cambiar el modo de dirección según sus necesidades; consulte "Modo de conducción" en la sección "Arranque y conducción".

- 1 Normal: proporciona asistencia eléctrica moderada.
- 2 Cómodo: proporciona un alto nivel de asistencia, con una sensación ligera.
- 3 Deportivo: proporciona asistencia eléctrica de bajo nivel, con una sensación más pesada.

Nota: La selección del modo de dirección solo está disponible a velocidades de hasta 60 mph (100 km/h) y cuando no se gira el volante. Cualquier cambio realizado en cualquiera de estos estados no tendrá efecto hasta que la velocidad disminuya o el volante esté en línea recta.

Luz de advertencia de dirección eléctrica servoasistida (EPS)

Consulte "Luces de advertencia e indicadores" en la sección "Instrumentos y controles".

Instrumentos y controles

Si la batería se desconectó por algún motivo, al volver a conectar, la luz de advertencia se encenderá en amarillo. El movimiento del volante de bloqueo a bloqueo inicializará el sistema y la luz se apagará.

Instrumentos y controles

Bocina



Presione el área del volante (como lo indica la flecha) para activar la bocina.

Nota: La bocina del vehículo y el Airbag del conductor se encuentran muy cerca en el volante. La ilustración muestra la posición de la bocina (indicada por una flecha), asegúrese de presionar en esta área para evitar cualquier problema con el funcionamiento del Airbag.

IMPORTANTE

Para evitar posibles problemas en el sistema SRS, NO presione con demasiada fuerza ni golpee la cubierta del airbag cuando haga funcionar la bocina.

Espejos retrovisores

Los espejos retrovisores están ubicados por fuera en la parte delantera del vehículo, tanto a la izquierda como a la derecha y en la parte delantera del compartimiento de pasajeros. El espejo retrovisor refleja las situaciones detrás o a ambos lados del vehículo, expandiendo así el campo de visión del conductor.

Los espejos retrovisores son piezas fundamentales para la seguridad. El uso adecuado y el ajuste razonable del ángulo del espejo pueden mejorar la seguridad y comodidad del conductor.

Espejos retrovisores exteriores

Nota: Los vehículos u objetos vistos por los espejos retrovisores exteriores pueden aparecer más lejos de lo que realmente están.

Los espejos retrovisores exteriores, como las partes más anchas del vehículo, son especialmente vulnerables en caso de colisión. Para evitar en lo posible sufrir rayas, los retrovisores exteriores de esta serie están provistos de una función de plegado eléctrico. Esto también mejora en gran medida la capacidad de transitar del vehículo a través de alguna vía estrecha.

Además de la función de plegado, el ángulo del vidrio de los espejos retrovisores exteriores se puede ajustar eléctricamente y los espejos se pueden calentar.

Vidrio térmico del espejo

Los espejos retrovisores exteriores tienen elementos térmicos integrales que dispersan el hielo o la niebla del vidrio.

La función térmica del vidrio del espejo se inicia junto con la ventana trasera térmica, es decir, solo cuando se arranca el motor, y la ventana trasera térmica se enciende, la función de calefacción de los espejos retrovisores exteriores funcionará.

Plegado eléctrico

Presione la perilla (flecha) en el interruptor de combinación del lado del conductor, el espejo retrovisor exterior se plegará eléctricamente. Presione este interruptor nuevamente, el espejo se restaurará a su posición original.

Instrumentos y controles

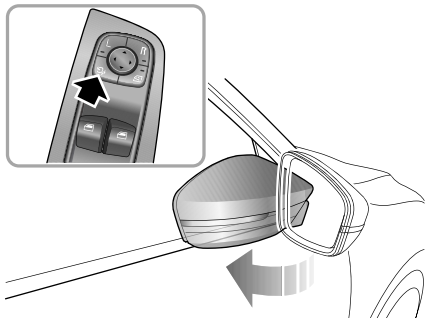

Al desbloquear/bloquear el vehículo, los espejos retrovisores exteriores automáticamente se desplegarán/plegarán. Esta función se puede configurar en la interfaz correspondiente en la pantalla de entretenimiento.

Nota: Para vehículos equipados con espejos retrovisores exteriores plegables eléctricos, si el espejo exterior se desvía de la posición original debido a factores humanos u otros, puede restablecer la posición original al accionar el interruptor de plegado para hacer que el espejo exterior se doble y se despliegue una vez.

Ajuste eléctrico del espejo

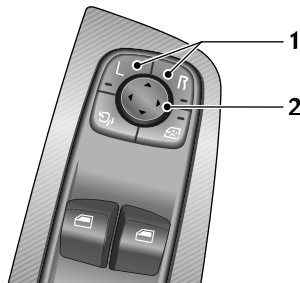

- **Presione el interruptor (1) izquierdo (L) o derecho (R) para seleccionar el espejo retrovisor exterior izquierdo o derecho. Mientras tanto, se iluminarán las luces indicadoras junto a L y R en el interruptor seleccionado.**

- Presione cualquiera de las 4 flechas del interruptor circular (2) para ajustar el ángulo del espejo retrovisor exterior.
- Presione el interruptor (1), L o R nuevamente, la luz correspondiente se apaga y la operación de ajuste del espejo se puede detener para evitar el ajuste accidental del ángulo del espejo que se ha ajustado.

IMPORTANTE

- El ajuste y plegado eléctrico de los espejos se operan con el interruptor eléctrico, operarlos directamente a mano puede dañar los dispositivos relacionados.
- La inyección directa de una columna de agua a alta presión durante el lavado de autos también puede ocasionar fallas en los dispositivos eléctricos.

Luces de cortesía *

La luz de cortesía está ubicada en la parte inferior del espejo retrovisor exterior. Para obtener información de cómo encender esta luz, consulte "Luces e interruptores" en el capítulo "Instrumentos y controles".

Espejos retrovisores interiores

Antes de conducir, ajuste el espejo retrovisor interior para lograr la mejor vista posible. La función anti encandilamiento del espejo retrovisor interior ayuda a reducir el resplandor de los faros de los vehículos que circulan por la noche.

Espejo retrovisor interior anti encandilamiento automático *



Cuando el interruptor de encendido está en la posición ON/RUN/START, se activa la función anti encandilamiento automática. Cuando los faros delanteros del siguiente vehículo pueden deslumbrar al conductor, el sensor de luz activa la función anti encandilamiento.

Instrumentos y controles

La función anti encandilamiento automática puede inhibirse si:

- La luz del vehículo detrás no es captada por el sensor de luz en el espejo.
- Se selecciona la marcha atrás.

Nota: Pegar una película plástica en la ventana trasera puede influir en el uso de la función automática anti encandilamiento.

Espejo retrovisor interior manual anti encandilamiento *

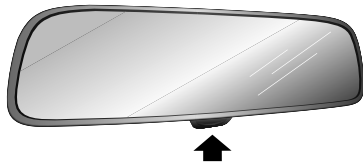

Mueva la palanca en la base del espejo retrovisor interior para cambiar su ángulo y lograr la función anti encandilamiento. La visibilidad normal se restablece tirando de la palanca hacia atrás nuevamente.

Nota: En algunas circunstancias, la vista reflejada en un espejo manual "hundido" puede confundir al conductor en cuanto a la ubicación precisa de los siguientes vehículos.

Viseras



El espejo de cortesía en el lado del conductor solo debe usarse cuando el automóvil está detenido.

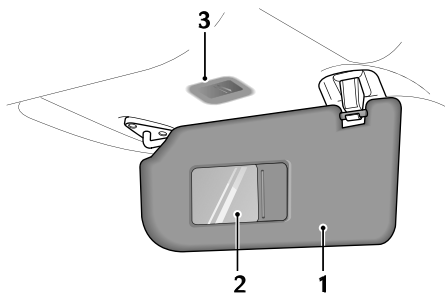

Viseras (1), espejo de cortesía (2) están dispuestos en el techo, delante del conductor y del pasajero delantero.

Ciertos modelos están equipados con luces en el espejo de cortesía (3) dependiendo de la configuración del vehículo.

Tire de la visera hacia abajo para usar el espejo de cortesía. Si el techo tiene luces para el espejo de cortesía, una luz de este espejo se enciende cuando se abre la tapa, y se apaga cuando la tapa está cerrada.

Ventanas

Interruptor eléctrico de la ventana

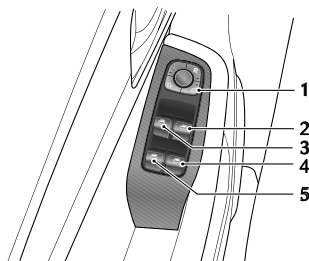

- 1 Interruptor de aislamiento de ventana trasera
- 2 Interruptor de ventana frontal derecha
- 3 Interruptor de ventana frontal izquierda
- 4 Interruptor de ventana trasera derecha
- 5 Interruptor de ventana trasera izquierda

Operación de la ventana



Garantice la seguridad de los ocupantes (especialmente los niños) en el vehículo para evitar que queden atrapados cuando la ventana se mueve hacia arriba o hacia abajo.

Presione el interruptor (2~5) para bajar la ventana y tire del interruptor para subir la ventana. Suelte el interruptor; la ventana dejará de moverse (a menos que esté en el modo "un solo toque").

Nota: Las ventanas delanteras y traseras también pueden activarse con interruptores individuales, montados en cada puerta. Los interruptores de la ventana trasera no funcionarán si se ha activado el interruptor de aislamiento de la ventana trasera en la puerta del conductor.

Nota: Cuando el interruptor de encendido está en la posición ACC u ON/RUN/START, se puede operar la ventana eléctrica (las puertas deben estar cerradas).

Interruptor de aislamiento de la ventana trasera

Presione el interruptor (1) para aislar los controles de la

ventana trasera (se enciende una luz en el interruptor), y presione de nuevo para retomar el control.

Nota: Se recomienda AISLAR los interruptores de la ventana trasera cuando traslade niños.

Nota: Opere las ventanas correctamente para evitar peligros; el conductor debe instruir sobre la seguridad a los ocupantes en el uso de las ventanas y las precauciones a tomar.

Un toque hacia abajo

Presione los interruptores de la ventana (2 - 5) a la segunda posición, y la ventana se abrirá automáticamente. Cuando la ventana desciende, este movimiento se puede detener presionando nuevamente el interruptor.

Un toque hacia arriba con anti-pellizco

Algunas ventanas cuentan con la función de "un toque" hacia arriba, es decir, levante el interruptor de la ventana a la segunda posición, y la ventana subirá automáticamente a completamente cerrada; El movimiento de la ventana se puede detener en cualquier momento accionando el interruptor nuevamente.

La función 'Anti-pellizco' es una característica de seguridad que evita que la ventana se cierre por completo si detecta una obstrucción. Si esto sucede, la ventana se abrirá automáticamente para permitir que se elimine la obstrucción.

Nota: NO levante ni baje la ventana eléctrica varias veces en poco tiempo, de lo contrario la estrategia de protección térmica se puede activar para causar la falla temporal de la ventana moviéndose hacia arriba y hacia abajo. Si esto ocurre, espere hasta que el motor se enfríe un poco, luego podrá reanudar el control de la ventana eléctrica. No desconecte el cable negativo de la batería durante el tiempo de espera.

Nota: Si la batería se corta mientras sube y baja la ventana, el modo "un toque" hacia arriba y "anti-pellizco" puede no estar operativo; en este caso, levante la ventana a la posición más alta tirando del interruptor breve y consecutivamente; al levantar el interruptor durante unos 5 segundos, se reanudará el modo "un toque" y el modo "anti -pellizco".

Función "Lazy Lock" (bloqueo diferido) *

La función "Lazy Lock" puede abrir o cerrar las ventanas desde el exterior. Presione el botón de desbloqueo de la llave remota durante varios segundos hasta que la ventana comience a deslizarse, la ventana se puede abrir; presione el botón de bloqueo de la llave remoto durante varios segundos hasta que la ventana comience a deslizarse, la ventana se podrá cerrar.

Techo solar *

Instrucciones

 **No permita que el pasajero estire ninguna parte de su cuerpo fuera del techo solar mientras conduce para evitar las lesiones causadas por objetos voladores o ramas de los árboles.**

- No abra el techo solar en días lluviosos;
- Cuando la velocidad del automóvil supera los 120 km/h, es mejor no abrir el techo solar;
- Abra el techo solar solo después de drenar el agua del cristal, de lo contrario podrían caer gotas de agua desde el techo solar;
- Limpie el vidrio con solventes de limpieza como alcohol;
- Una vez completada la operación del techo solar, suelte el interruptor del techo a tiempo. De lo contrario, puede provocar un error.
- Para garantizar que el techo solar funcione normalmente, límpielo con frecuencia y acuda a un servicio técnico autorizado de MG para que lo reparen según sea necesario.

Funcionamiento del techo solar



Al operar el techo solar, debe garantizar la seguridad de los ocupantes, especialmente de los niños; NO coloque extremidades ni elementos en la trayectoria móvil del techo solar, a fin de evitar una lesión causada por el pellizco.



En caso de baja batería fallarán las funciones anti-pellizco del techo solar y de la pantalla.

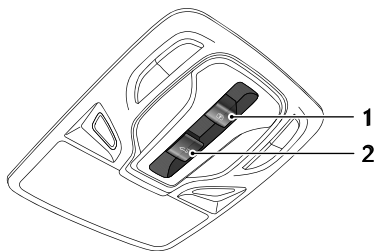

Instrumentos y controles

Con el interruptor de encendido en ACC u ON/RUN/START, usted puede operar el techo solar.

El techo solar consta de dos piezas de vidrio y una pantalla. El vidrio delantero se puede abrir deslizando o inclinando; el trasero es de tipo fijo y no se puede abrir, y la pantalla se puede abrir y deslizar. El interruptor 1 se usará para operar la pantalla, y el interruptor 2 se usará para operar el vidrio del techo solar. Los métodos de apertura se pueden identificar de acuerdo con los símbolos del interruptor.

Funcionamiento del vidrio del techo solar

Incline el vidrio del techo solar para abrirlo

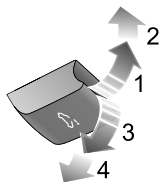

Empuje hacia arriba el interruptor del vidrio del techo

solar a la primera posición (1) y manténgalo presionado, el techo solar se abrirá automáticamente. Usted puede detener el movimiento del techo en cualquier momento soltando el interruptor. Empuje con fuerza hacia arriba el interruptor del vidrio a la 2da posición (2) y luego suéltelo, el techo solar se abrirá automáticamente hasta el final.

Incline el vidrio del techo solar para cerrarlo

Baje el interruptor del vidrio del techo solar a la primera posición (3) y manténgalo presionado, el techo solar se cerrará automáticamente. Puede detener el movimiento del techo en cualquier momento soltando el interruptor. Baje el interruptor del vidrio con fuerza a la segunda posición (4) y luego suéltelo, el techo solar se cerrará automáticamente hasta el final.

Cierre el techo corredizo deslizándolo

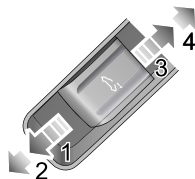

Empuje el interruptor del vidrio del techo solar hacia adelante a la primera posición (1) y sostenga, el techo solar se cerrará automáticamente. Puede detener el movimiento del techo solar en cualquier momento girando brevemente el interruptor. Empuje el interruptor de vidrio hacia adelante con fuerza a la 2da posición (2) y luego suéltelo, el techo solar se cerrará automáticamente hasta el final. Puede detener el movimiento del techo solar en cualquier momento presionando el interruptor hacia adelante nuevamente.

Abra el techo corredizo deslizándolo

Empuje el interruptor del vidrio del techo solar hacia atrás a la primera posición (3) y sostenga, el techo solar se abrirá automáticamente. Puede detener el movimiento del techo solar en cualquier momento soltando el interruptor. Empuje con fuerza el interruptor del vidrio hacia atrás a la segunda posición (4) y luego suéltelo, el techo solar se abrirá automáticamente hasta el final. Puede detener el movimiento del techo solar en cualquier momento presionando el interruptor hacia atrás nuevamente.

Funcionamiento de la pantalla del techo solar



Abra la pantalla.

Empuje el interruptor de la pantalla del techo solar hacia atrás a la primera posición (3) y manténgalo presionado, la pantalla se abrirá automáticamente. Puede detener el movimiento de la pantalla en cualquier momento soltando el interruptor. Empuje el interruptor de la pantalla hacia atrás con fuerza a la segunda posición (4) y luego suéltelo, la pantalla se abrirá automáticamente hasta el final. Puede detener el movimiento de la pantalla en cualquier momento presionando el interruptor hacia atrás nuevamente.

Cierre la pantalla.

Empuje el interruptor de la pantalla del techo solar hacia adelante a la primera posición (1) y manténgalo presionado, la pantalla automáticamente se cierra.

Puede detener el movimiento de la pantalla en cualquier momento soltando el interruptor. Empuje el interruptor de la pantalla hacia adelante con fuerza a la segunda posición (2) y luego suéltelo, la pantalla se cerrará automáticamente hasta el final. Puede detener el movimiento del techo solar en cualquier momento presionando nuevamente el interruptor.

Nota: Si estaciona el vehículo por largo tiempo, se recomienda cerrar la pantalla; si es posible, estacione el vehículo en el garaje para evitar que la temperatura del automóvil aumente debido a la exposición prolongada, sin dañar los interiores.

Función "Anti-pelliczo"

Si aumenta la resistencia para cerrar el vidrio del techo solar debido a obstáculos mientras se desliza automáticamente, o debido a condiciones climáticas extremas (por ejemplo, menos de -20°C u otras razones), se detendrá el movimiento del vidrio del techo y de la pantalla y se abrirán automáticamente para reducir el impacto con el obstáculo y proteger el mecanismo de movimiento del techo solar. En caso de baja batería, la función anti-pelliczo es ineficaz.

Cierre por la fuerza del vidrio del techo solar

Para cerrar con fuerza el vidrio del techo solar reabierto debido a la activación de la función anti-pelliczo en un caso particular: deslice el interruptor de vidrio hacia adelante a la primera posición a los 5 segundos y mantenga hasta que el vidrio del techo solar esté completamente cerrado. Tenga en cuenta que el vidrio del techo solar no tiene función anti pelliczo durante el cierre.

Cierre por la fuerza de la pantalla.

Para cerrar con fuerza la pantalla del techo solar reabierto debido a la activación de la función anti-pelliczo en un caso particular: deslice el interruptor de la pantalla hacia adelante a la primera posición a los 5 segundos y mantenga presionado hasta que la pantalla esté completamente cerrada. Tenga en cuenta que la pantalla no tiene función anti pinzamiento durante el cierre.

Enlace entre la pantalla y el vidrio del techo solar

Para evitar que la pantalla quede expuesta, esta se moverá cuando se abra el vidrio del techo solar. Para cerrar la pantalla, cierre primero el vidrio del techo solar.

Inicialización de techo solar

El funcionamiento del techo solar se verá afectado si hay una falla eléctrica cuando el vidrio del techo solar o la pantalla estén en movimiento, y es necesario inicializar después de encender.

Inicialización del vidrio: cierre el vidrio, deslice el interruptor del vidrio del techo solar hacia adelante hasta la 2da posición y manténgalo presionado durante 10 segundos, el vidrio se abrirá automáticamente una distancia durante la cual el interruptor debe seguir deslizándose a la segunda posición y luego se cerrará automáticamente.

Inicialización de la pantalla: cierre la pantalla, deslice el interruptor de vidrio de la pantalla hacia adelante a la segunda posición y manténgalo presionado durante 10 segundos, la pantalla se abrirá automáticamente una distancia durante la cual el interruptor seguirá deslizándose a la segunda posición y luego se cerrará automáticamente.

Protección térmica

Para evitar que el motor del vidrio del techo solar y el motor de la pantalla se sobrecalienten y se dañen, cada

motor se diseña con a función de protección térmica, y cualquier operación de apertura o cierre bajo el estado de protección térmica no moverá el techo solar. Después de enfriarse el motor y salir del estado de protección térmica, el techo solar se puede operar hasta las siguientes funciones de protección térmica.

Función "Lazy Lock (bloqueo diferido)"

La función "Lazy Lock" puede abrir o cerrar el techo solar desde el exterior.

Presione el botón de desbloqueo de la llave remota durante varios segundos hasta que el vidrio del techo solar y la pantalla comiencen a abrirse, luego suelte el interruptor para abrir completamente el techo solar; presione el botón de bloqueo de la llave remota durante varios segundos hasta que el vidrio del techo solar y la pantalla comiencen a cerrarse, luego suelte el interruptor para cerrar completamente el techo solar.

Instrumentos y controles

Luces de interior

Luces de interior delanteras

Según las diferentes configuraciones de los vehículos, la luz interior delantera tiene configuraciones de faro y LED.

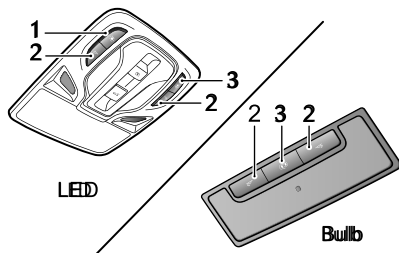

- 1 Interruptor de control manual principal de las luces interiores delanteras/traseras
- 2 Botón de control manual de la luz interior delantera correspondiente
- 3 Botón de control automático

Presione el interruptor nro. 1 para encender las luces interiores delanteras y traseras, presione nuevamente para apagar.

Presione uno de los botones nro. 2 para encender la luz interior delantera correspondiente, presione nuevamente para apagar.

Además del control manual de las luces interiores, el vehículo también está equipado con la función de control automático en algunas condiciones. Presione el botón 3 para activar el control automático y presione nuevamente para expulsar el botón, luego esta función se desactivará.

Cuando la función de control automático está habilitada, la iluminación de las luces interiores delanteras y traseras se produce automáticamente cada vez que ocurre lo siguiente.

- El vehículo está desbloqueado.
- Cualquier puerta está abierta.
- Cuando el vehículo equipado con sensor de luz detecta que la luz ambiental está oscura o la luz de posición se ilumina o se apaga en 30 segundos, apague el encendido y gírelo a la posición Off (apagado).

Instrumentos y controles

Nota: En circunstancias normales, si las puertas o la puerta del maletero se abren durante más de 15 minutos, las luces interiores delanteras y traseras se apagarán automáticamente. Si la batería está baja, la luz interior delantera y trasera se apagará de antemano.

Luz interior trasera *

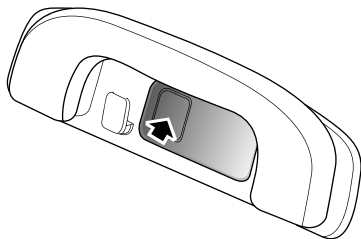

Los vehículos equipados con luz interior delantera LED están equipados con luz interior trasera LED.

Las luces de cortesía traseras se encuentran al lado izquierdo y derecho del techo. Presione el interruptor (flechas) para encender las luces de cortesía traseras, y presione nuevamente para apagar.

Luz ambiental *

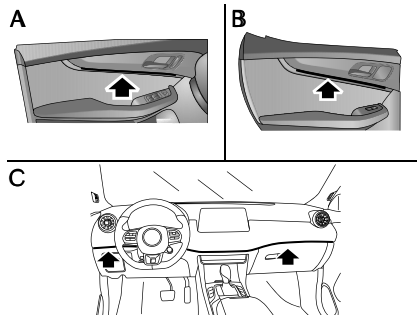

Las luces de ambiente se proporcionan en el panel interior de la puerta delantera (A), el panel interior de la puerta trasera (B) y el panel de instrumentos (C) de este modelo.

La luz ambiental es un tipo de luz decorativa, que está equipada para crear una atmósfera agradable dentro del automóvil. El método de iluminación de la luz ambiental se puede configurar en la pantalla del sistema de entretenimiento.

Enchufe de alimentación



Asegúrese que la tapa del receptáculo esté inserta cuando el enchufe de alimentación no esté en uso. Esto asegurará que no entren partículas u objetos extraños al enchufe impidiendo su uso o causando cortocircuitos.



El voltaje de la toma de corriente es de 12 voltios, y la potencia nominal es de 120 vatios, no utilice un aparato eléctrico con una potencia superior a la capacidad nominal.



El uso de la toma de corriente de la consola frontal o del puerto USB cuando el motor no está en movimiento provocará la descarga prematura de la batería del vehículo y, por lo tanto, el vehículo no podrá arrancar.

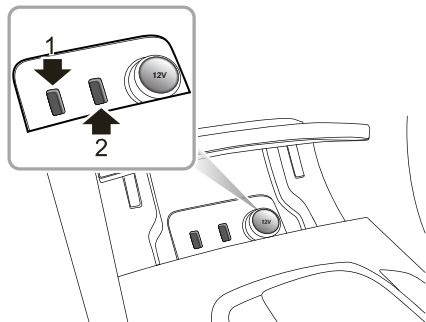

La toma de corriente frontal de 12V se encuentra en la parte frontal de la consola central. Cuando el interruptor de encendido está en la posición ACC/ON/RUN/START, extraiga la tapa del enchufe, luego puede usarse como fuente de alimentación.

Hay dos puertos USB (1 y 2) equipados en el lado izquierdo de la toma de corriente frontal de 12V, los puertos USB (1 y 2) pueden proporcionar un voltaje de 5V cuando funcionan como toma de corriente o realizar la función de transmisión de datos.

También hay dos puertos USB equipados en la parte posterior de la consola central, que solo puede proporcionar un voltaje de 5 V cuando sirve como toma de corriente.

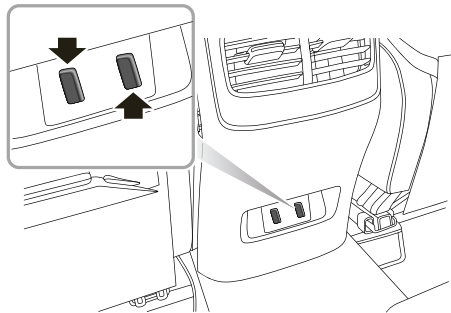

Nota: No hay encendedor de cigarrillos disponible en el vehículo. Si es necesario, consulte a un servicio técnico autorizado.

Instrumentos y controles

Dispositivos de almacenamiento

Instrucciones

- Cierre todos los dispositivos de almacenamiento cuando el automóvil esté en movimiento. Dejar estos dispositivos de almacenamiento abiertos puede causar lesiones personales en caso de un arranque repentino, frenado de emergencia o un accidente automovilístico.
- No coloque materiales inflamables como líquidos o encendedores en ningún compartimento. El calor puede encender materiales inflamables y provocar un incendio.

Guantera

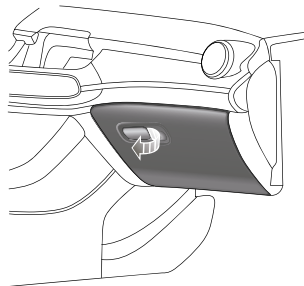

Para abrir la guantera, tire de la manilla de la tapa de la guantera (como lo indica la flecha). La luz de la guantera se iluminará automáticamente.

Empuje la tapa hacia adelante para cerrar la guantera. Asegúrese que la guantera esté completamente cerrada cuando el vehículo esté circulando.

Instrumentos y controles

Dispositivos de almacenamiento - lado del conductor

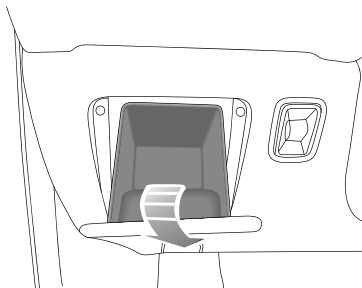

Ubicado debajo del panel de instrumentos en el lado del conductor, tire la tapa del compartimento hacia abajo para abrir.

Apoyabrazos de la consola central

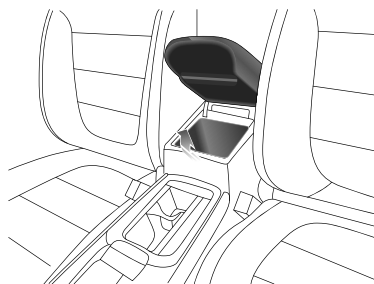

Levante el apoyabrazos (con flechas) para abrir la tapa del compartimento. Baje la tapa para cerrar.

Compartimento para los lentes

! *El compartimento para lentes solo se puede usar cuando el vehículo está detenido.*

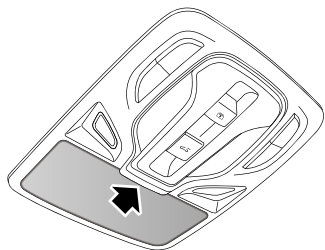

El compartimento para lentes se encuentra cerca de las luces interiores delanteras. Presione el panel (como indica la flecha) y coloque los lentes en el compartimento después de abrirlo. Cierre el compartimento para lentes cuando no esté en uso.

Nota: Solo los lentes con un marco estándar se pueden guardar en el compartimento para lentes.

Instrumentos y controles

Portavasos



No coloque bebidas calientes en el portavasos mientras conduce. Un derrame puede causar una herida o daños personales.

Portavasos en la consola central

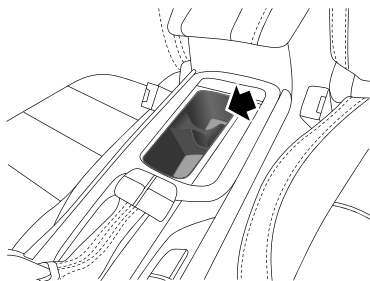

El portavasos de la consola central está situado en la parte delantera del apoyabrazos de la consola central, y se utiliza para sostener una taza o una botella de bebida.

Apoyabrazos trasero y portavasos trasero

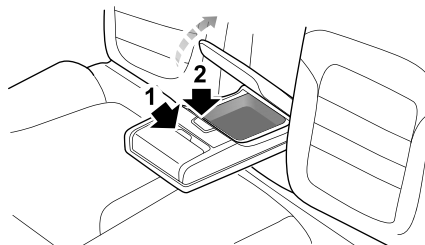

Despliegue hacia adelante para abrir el apoyabrazos trasero. Presione el botón nro. 1 para abrir el portavasos. Presione el botón nro. 2 para abrir el compartimento de felpa en la parte posterior del apoyabrazos.

Portaequipaje *



Las cargas del techo no deben exceder el peso máximo autorizado para el techo, de lo contrario, pueden provocar un accidente y dañar el automóvil.



Las cargas sueltas o mal fijadas pueden caer del portaequipajes del techo y provocar un accidente o causar personas heridas.



Cuando se transportan artículos pesados o grandes en el portaequipajes del techo, la capacidad de control del automóvil cambiará debido al desplazamiento del centro de gravedad, así como el aumento del área frontal. Evite la dirección de emergencia, la aceleración de emergencia o el frenado de emergencia cuando el automóvil esté en marcha.

Preste atención a lo siguiente para el uso del portaequipajes en el techo:

- Fije las cargas hacia el frente del techo lo más lejos posible y distribuya la carga de manera uniforme.

- NO use el lavado automático de vehículos con cargas en el portaequipajes del techo.
- La altura total del automóvil es diferente cuando lleva cargas en el portaequipajes del techo. Asegúrese que haya un espacio libre adecuado al ingresar a túneles y garajes.
- Asegúrese que la carga en el portaequipajes del techo no impida que funcione el techo solar, la antena del techo y la apertura de la puerta trasera.
- Al instalar o retirar la carga, siga las instrucciones proporcionadas por el fabricante del equipo de carga.

Carga máxima autorizada para el techo

La carga máxima autorizada para el techo es de 50 kg, y esto incluye el peso de la carga del techo y del equipo de carga instalado.

Asegúrese de conocer el peso de la carga y pesarla cuando sea necesario. Nunca exceda la carga máxima autorizada para el techo.

Revisión periódica

Compruebe siempre las condiciones de los conectores de perno y sujetadores antes de usar el portaequipajes. Verifique periódicamente las condiciones de los conectores de pernos y sujetadores.

Aire acondicionado y sistema de audio

- 76 *Ventilación*
- 79 *Control electrónico de temperatura **
- 84 *Control automático de temperatura **
- 90 *Filtro de aire **
- 93 *Reproductor de entretenimiento*

Aire acondicionado y sistema de audio

Ventilación

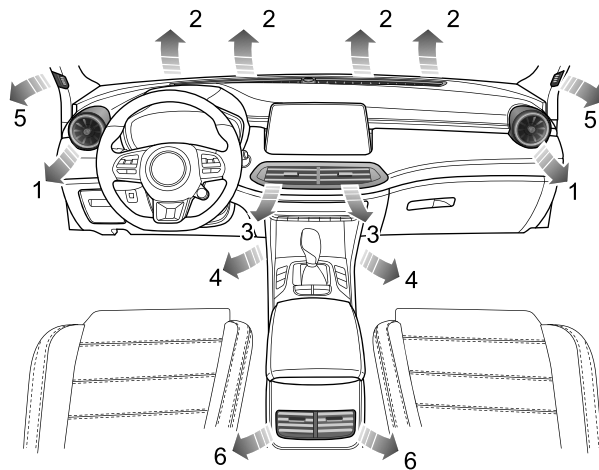

- 1 Ventiladores laterales
- 2 Ventiladores del parabrisas
- 3 Ventiladores centrales
- 4 Ventiladores de los pies asientos delantero
- 5 Ventiladores laterales ventana delantera
- 6 Ventiladores consola central

Además, hay 2 rejillas de ventilación para los asientos traseros, ubicados en el piso debajo de los asientos delanteros (no se muestran en la figura).

Aire acondicionado y sistema de audio

El sistema de calefacción, ventilación y aire acondicionado proporcionan aire fresco, frío o caliente al interior del vehículo. El aire fresco ingresa a través de la rejilla de entrada de aire debajo del parabrisas delantero y el filtro de aire acondicionado.

Siempre mantenga la rejilla de entrada de aire libre de obstrucciones como hojas, nieve o hielo.

Filtro del aire acondicionado

El filtro de A/C usa un elemento de filtro denominado PM2.5. El elemento de filtro PM2.5 ayuda a evitar que el polen y las hojas ingresen al vehículo, además, puede filtrar efectivamente el PM2.5 y mantener el aire interno fresco. Para mantener su efecto óptimo de filtrado, reemplácelo dentro del intervalo de mantenimiento especificado.

Ventiladores

Ventiladores centrales

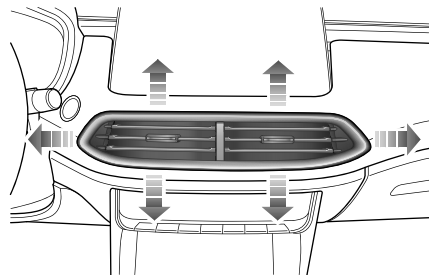

Deslice la perilla en el centro de las rejillas hacia la izquierda/derecha hasta el final para abrir o cerrar la ventilación. Dirija el flujo de aire moviendo la perilla hacia arriba y hacia abajo, o de lado a lado.

Aire acondicionado y sistema de audio

Ventiladores laterales

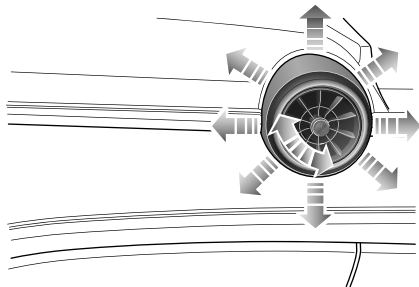

Gire la perilla hacia la derecha o hacia la izquierda hasta el final para abrir o cerrar la ventilación. Dirija el flujo de aire moviendo el control en el centro de las rejillas hacia arriba o hacia abajo, o de lado a lado.

Ventiladores de la consola central

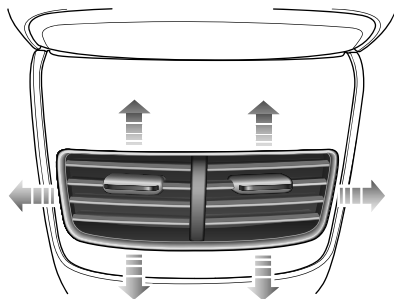

Deslice la perilla en el centro de las rejillas hacia la izquierda/derecha hasta el final para abrir o cerrar la ventilación. Dirija el flujo de aire moviendo la perilla hacia arriba y hacia abajo, o de lado a lado.

Aire acondicionado y sistema de audio

Control electrónico de la temperatura *

Interfaz de control de pantalla de la consola central

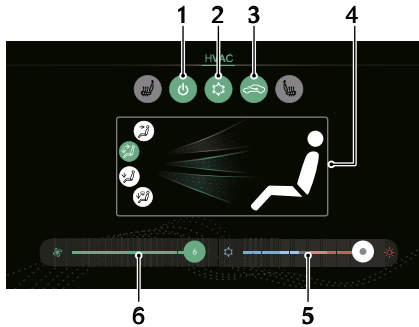

- 1 Sistema On/Off
- 2 Refrigeración On/Off
- 3 Modo de circulación de aire
- 4 Modo de distribución de aire
- 5 Control de la temperatura
- 6 Control de velocidad del ventilador

Aire acondicionado y sistema de audio

Sistema On/Off

Pulse el botón de On/Off del sistema en la interfaz de control para encender el sistema, y todas las funciones volverán al estado anterior de haberse apagado. Presione nuevamente para apagar.

Nota: *Apague la pantalla de la consola central, el sistema de A/C aún puede estar operativo.*

Refrigeración On/Off

Toque el botón táctil de On/Off de la refrigeración, la función de enfriamiento de aire se activa/desactiva.

Nota:

- 1** *El modo de enfriamiento/calefacción del A/C solo funcionará cuando el motor esté en marcha.*
- 2** *La función de calefacción todavía está disponible cuando la refrigeración del aire está apagada.*
- 3** *Es posible encontrar un poco de agua en el acondicionador de aire después de su uso, lo que puede producir un olor peculiar. Si se trata de un problema en particular, se recomienda apagar la función de enfriamiento y hacer funcionar el ventilador por unos minutos.*

Modo de circulación de aire

Pulse el botón de recirculación en la interfaz de control para operar la función de recirculación de aire, la imagen que se muestra en el interruptor cambiará para mostrar la posición elegida (circulación externa o interna), si la entrada de aire está cerrada, el aire dentro del automóvil recircula, evitando la entrada de gases del tráfico.

El modo de recirculación se activa automáticamente cuando se usan los lavaparabrisas o la marcha atrás.

Nota: *No mantenga la circulación interna durante mucho tiempo, se requiere ventilar necesariamente.*

Nota: *Si apaga el sistema en modo de recirculación puede producir que el parabrisas se empañe. Si esto ocurre, apague la recirculación y gire los controles para desempañar al máximo.*

Modo de distribución de aire

Seleccione el botón táctil correspondiente del modo de distribución de aire según sea necesario para regular el modo de distribución de aire.

Aire acondicionado y sistema de audio

Botón táctil	Iconos en la interfaz	Modo de distribución de aire
		Hacia el 'rostro'
		Hacia el 'rostro' y 'pies'.
		Hacia los 'pies'.
		Hacia 'pies' + 'parabrisas'.

Hacia el 'rostro'. Dirige el aire hacia los ventiladores laterales, centrales y de la consola central.

Hacia el 'rostro' y 'pies'. Dirige el aire hacia los pies, a los ventiladores laterales, centrales y de la consola central.

Hacia los 'pies'. Dirige el aire de los ventiladores hacia los pies.

Nota: En este modo, un pequeño flujo de aire se dirigirá hacia el costado, ventana lateral delantera, y los ventiladores del parabrisas.

Hacia 'pies' + 'parabrisas'. Dirige el aire a los pies, el parabrisas y las rejillas de las ventanas laterales delanteras.

Nota: En este modo, un pequeño flujo de aire se dirigirá a los ventiladores laterales.

Control de velocidad del ventilador

Deslice los segmentos de velocidad del ventilador hacia la izquierda o hacia la derecha para regular la velocidad del ventilador, la posición más baja es I.

Pulse el segmento de velocidad del ventilador para configurar rápidamente la velocidad requerida.

Control de la temperatura

Deslice el segmento de la temperatura hacia la izquierda o hacia la derecha para regular la temperatura de ventilación.

Pulse el segmento de temperatura para configurar rápidamente la temperatura requerida.

Aire acondicionado y sistema de audio

Panel de control

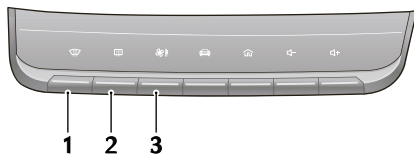

- 1 Botón Descongelar/desempañar
- 2 Botón de la ventana trasera térmica
- 3 Acceso directo del control del A/C

Descongelar/Desempañar



Presione este botón en el panel de control para operar la función Descongelar/desempañar; el indicador se encenderá. El sistema se configurará automáticamente a una temperatura preestablecida y a la velocidad del motor del ventilador para limpiar de manera efectiva las ventanas laterales y el parabrisas.

Presione nuevamente para apagar. Luego, el indicador se apagará y el sistema volverá al estado anterior.

Mientras está seleccionado Descongelar/desempañar, active el botón On/Off de enfriamiento para encender/apagar el compresor; opere el botón de recirculación de aire para cambiar entre circulación interna y circulación externa, el funcionamiento de cualquiera de estas funciones no afectará la función de Descongelar/desempañar, el funcionamiento de cualquier otro modo de distribución de aire dejará de Descongelar/desempañar.

Nota: Cuando la función de desempañar/descongelar se activa por debajo de una temperatura preestablecida, la función de la ventana trasera térmica funcionará automáticamente, el botón desempañar/descongelar y las luces del botón de la ventana trasera térmica se iluminarán simultáneamente.

Ventana trasera térmica



Los elementos térmicos en el interior de la ventana trasera se dañan fácilmente. NO raspe ni raye el interior del vidrio. NO pegue etiquetas sobre los elementos térmicos.



Presione este botón en el panel de control para operar la función de la ventana trasera térmica, se encenderá el indicador en el interruptor.

Aire acondicionado y sistema de audio

La función de la ventana trasera térmica se apagará automáticamente después de operar por 15 minutos. Si se presiona el interruptor nuevamente dentro de los 5 minutos, la ventana trasera térmica funcionará y luego permanecerá encendida. Al presionar el interruptor mientras la ventana trasera térmica está encendida, se apagará la función y se apagará el indicador en el interruptor.

Nota: La ventana trasera térmica solo funcionará cuando el motor esté en marcha.

Nota: Los espejos retrovisores térmicos solo funcionan cuando la ventana trasera con calefacción está activada.

Pantalla del A/C

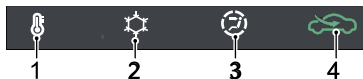

- 1 Estado de la temperatura
- 2 Estado del sistema de enfriamiento
- 3 Estado del modo de velocidad del ventilador/ distribución de aire:

- Hacia el 'rostro'
- Hacia el 'rostro' y 'pies'.
- Hacia los 'pies'
- Hacia 'pies' y 'parabrisas'.
- Hacia 'parabrisas'

Modo de circulación de aire

- Circulación interna
- Circulación externa

Aire acondicionado y sistema de audio

Control automático de temperatura *

Interfaz de control de pantalla de la consola central

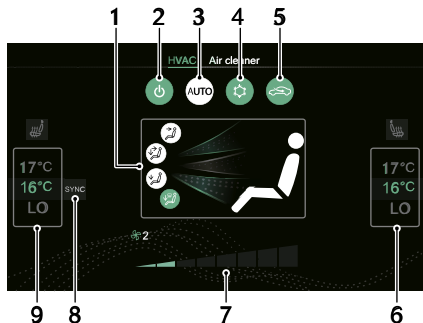

- 1 Modo de distribución de aire
- 2 Sistema On/Off
- 3 Modo automático
- 4 Refrigeración On/Off
- 5 Modo de circulación de aire
- 6 Control de temperatura zona izquierda
- 7 Control de velocidad del ventilador
- 8 Control de la zona de temperatura
- 9 Control de temperatura zona derecha

Aire acondicionado y sistema de audio

Sistema On/Off

Pulse el botón de On/Off del sistema en la interfaz de control para encender el sistema, y todas las funciones volverán al estado anterior de ser apagado. Presione nuevamente para apagar.

Nota: *Apague la pantalla de la consola central, el sistema de A/C aún puede estar operativo.*

Refrigeración On/Off

Pulse el botón táctil On/Off de la refrigeración, la función de enfriamiento de aire se activa/desactiva.

Nota:

- 1** *El modo de enfriamiento/calefacción del A/C solo funcionará cuando el motor esté en marcha.*
- 2** *La función de calefacción todavía está disponible cuando la refrigeración del aire está apagada.*
- 3** *Es posible encontrar un poco de agua en el acondicionador de aire después del uso, lo que puede producir un olor peculiar. Si se trata de un problema en particular, se recomienda apagar la función de enfriamiento y hacer funcionar el ventilador por unos minutos.*

Modo de circulación de aire

Pulse el botón de recirculación en la interfaz de control para operar la función de recirculación de aire, la imagen que se muestra en el interruptor cambiará para mostrar la posición elegida (circulación externa o interna), si la entrada de aire está cerrada, el aire dentro del automóvil recircula, evitando la entrada de gases del tráfico.

El modo de recirculación se activa automáticamente cuando se usan los lavaparabrisas o en reversa.

Nota: *No mantenga la circulación interna durante mucho tiempo, se requiere ventilar necesariamente.*

Nota: *Si apaga el sistema en modo de recirculación puede producir que el parabrisas se empañe. Si esto ocurre, apague la recirculación y gire los controles para desempañar al máximo.*

Modo de distribución de aire

Seleccione el botón táctil correspondiente del modo de distribución de aire según sea necesario para regular el modo de distribución de aire.

Aire acondicionado y sistema de audio

Botón táctil	Iconos en la interfaz	Modo de distribución de aire
		Hacia el 'rostro'.
		Hacia el 'rostro' y 'pies'.
		Hacia los 'pies'.
		Hacia 'pies' + 'parabrisas'.

Hacia el 'rostro'. Dirige el aire hacia las ventilas laterales, centrales y de la consola central

Hacia el 'rostro' y 'pies'. Dirige el aire hacia los pies, a los ventiladores laterales, centrales y de la consola central.

Hacia los 'pies'. Dirige el aire de los ventiladores hacia los pies.

Nota: En este modo, un pequeño flujo de aire se dirigirá hacia el costado, ventana lateral delantera, y los ventiladores del parabrisas.

Hacia 'pies' + 'parabrisas'. Dirige el aire a los pies, el parabrisas y las rejillas de las ventanas laterales delanteras.

Nota: En este modo, un pequeño flujo de aire se dirigirá a los ventiladores laterales.

Control de zona de la temperatura

Pulse el botón de control de la zona de temperatura, y este se ilumina, lo que indica que las dos zonas de temperatura están sincronizadas, la temperatura está controlada por la zona izquierda; Pulse el botón de control de la zona de la temperatura nuevamente, el botón se apaga, la temperatura de las dos zonas se puede configurar de forma independiente.

Control de velocidad del ventilador

Deslice los segmentos de velocidad del ventilador hacia la izquierda o hacia la derecha para regular la velocidad del ventilador, la posición más baja es I.

Pulse el segmento de velocidad del ventilador para configurar rápidamente la velocidad requerida, la posición más baja es I.

Aire acondicionado y sistema de audio

Control de la temperatura

Deslice el valor de la temperatura hacia arriba y hacia abajo para regular la temperatura de los ventiladores.

Panel de control

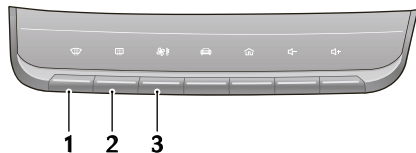

- 1 Botón Descongelar/desempeñar
- 2 Botón de la ventana trasera térmica
- 3 Control de acceso directo del A/C

Descongelar/Desempeñar



Presione este botón en el panel de control para operar la función Descongelar/desempeñar, el indicador se iluminará. El sistema se configurará automáticamente a una temperatura preestablecida y a la velocidad del motor del ventilador para limpiar de manera efectiva las ventanas laterales y el parabrisas.

Aire acondicionado y sistema de audio

Presione nuevamente para apagar. Luego el indicador se apagará y el sistema volverá al estado anterior

Mientras está seleccionado Descongelar/desempañar, active el botón de On/Off de enfriamiento para encender/apagar el compresor; opere el botón de recirculación de aire para cambiar entre circulación interna y externa, el funcionamiento de cualquiera de estas funciones no afectará la función de Descongelar/ desempañar, el funcionamiento de cualquier otro modo de distribución de aire dejará de Descongelar/desempañar.

Nota: Cuando la función de Descongelar/desempañar se activa por debajo de una temperatura preestablecida, la función de la ventana trasera térmica funcionará automáticamente, el botón Descongelar/desempañar y la luz del botón de la ventana trasera se iluminarán simultáneamente. Active o desactive esta función, opere en 'Ajustes del vehículo - HVAC'.

Ventana trasera térmica



Los elementos térmicos en el interior de la ventana trasera se dañan fácilmente. NO raspe ni raye el interior del vidrio. NO pegue etiquetas sobre los elementos térmicos.



Presione este botón en el panel de control para operar la función de la ventana trasera térmica, el indicador en el interruptor se iluminará. La función de la ventana trasera térmica se apagará automáticamente después de operar por 15 minutos. Si presiona nuevamente el interruptor dentro de los 5 minutos, la ventana trasera térmica funcionará y luego permanecerá encendida por otros 8 minutos. Al presionar el interruptor mientras la ventana trasera térmica está encendida, se apagará la función y se apagará el indicador en el interruptor.

Nota: La ventana trasera térmica solo funcionará cuando el motor esté en marcha.





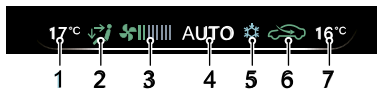



Nota: Los espejos retrovisores térmicos solo funcionan cuando la ventana trasera térmica está activada.

Estado del aire acondicionado



Aire acondicionado y sistema de audio

2

- 1 Estado de la temperatura zona izquierda
- 2 Modo de distribución del aire:
 -  Hacia el 'rostro'
 -  Hacia el 'rostro' y 'pies'.
 -  Hacia los 'pies'
 -  Hacia 'pies' y 'parabrisas'.
 -  Hacia 'parabrisas'
 -  Modo automático
- 3 Estado de velocidad del ventilador
- 4 Estado en modo automático
- 5 Estado de enfriamiento
- 6 Estado del modo de circulación de aire:
 -  Circulación interna
 -  Circulación externa
- 7 Estado de la temperatura zona derecha

Filtro de aire *

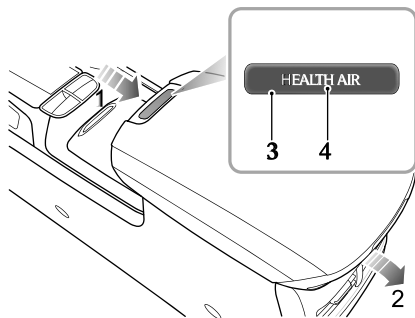

- 1 Entrada del filtro de aire
- 2 Salida del filtro de aire
- 3 Botón ON/OFF del filtro de aire
- 4 Indicador del filtro de aire

Aire acondicionado y sistema de audio

Interfaz de control del filtro de aire

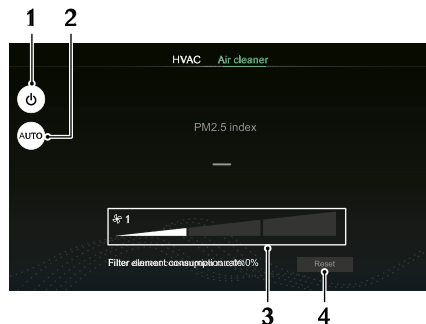

El filtro independiente de aire para automóviles tiene la función de purificar contaminantes como presencia de PM2.5 en el aire dentro del automóvil, también lleva un generador de iones negativos, que puede mejorar rápidamente la calidad del aire interno.

Nota: Para obtener un índice preciso de calidad del aire PM2.5 (que se muestra en la pantalla táctil) dentro del automóvil, encienda el filtro de aire.

- 1 On/Off del filtro de aire
- 2 On/Off automático
- 3 Restablecer el filtro de aire
- 4 Control de velocidad del ventilador

Elemento filtrante de aire

El elemento filtrante de aire puede eliminar y absorber el PM2.5, contaminantes gaseosos y otros contaminantes. Para que el filtro siga siendo completamente efectivo, debe reemplazarse en el intervalo de mantenimiento según lo recomendado o de acuerdo con lo que muestra la pantalla.

Aire acondicionado y sistema de audio

Nota: Cuando el consumo del filtro de aire excede un valor específico, el botón de reinicio en la interfaz se iluminará. Después de reemplazar el elemento que filtra el aire, presione el botón de reinicio y se volverá a calcular el consumo del filtro de aire.

Nota: No presione el botón de reinicio sin reemplazar el elemento del filtro de aire para no afectar el cálculo de consumo de este filtro.

On/Off del filtro de aire

Presione el botón ON/OFF del filtro de aire, el indicador se ilumina, el filtro de aire se enciende y comienza a funcionar a velocidad automática. Presione el botón ON/OFF del filtro nuevamente, el indicador se apaga y el filtro de aire dejará de funcionar.

Nota: Cuando la calidad del aire en el automóvil es deficiente, el filtro de aire automáticamente se encenderá y funcionará a velocidad automática. Active o desactive esta función, revíselo en 'Ajustes del vehículo - HVAC'.

Control de velocidad del ventilador

Toque la barra de progreso de velocidad del ventilador para regular el volumen de aire que sale.

Modo automático

Presione el botón AUTO e ingrese al modo automático, el sistema ajustará automáticamente la velocidad del ventilador de acuerdo con la calidad del aire al interior del automóvil.

Indicador del filtro de aire

El indicador en el interruptor del filtro de aire puede mostrar el estado actual de la calidad del aire dentro del automóvil, que incluye los siguientes tres niveles:

- Si el indicador del filtro de aire se ilumina en azul, indica que la calidad del aire actual es Buena/Moderada.
- Si el indicador del filtro de aire se ilumina en amarillo, indica que la calidad del aire actual no es saludable para Grupos Sensibles/No saludable.
- Si el indicador del filtro de aire se ilumina naranja, indica que la calidad del aire actual es Muy Poco Saludable.

Reproductor de entretenimiento

Información importante de seguridad

- No intente instalar, reparar o modificar el sistema de entretenimiento usted mismo, ya que hay componentes de alta tensión en el dispositivo que pueden provocar descargas eléctricas. Para una inspección interna, un ajuste o reparación, comuníquese con un servicio técnico MG autorizado.
- El sistema de entretenimiento no puede entrar en contacto con ningún líquido u objeto extraño; Si alguno de estos ingresa al sistema por accidente, estacione el vehículo de manera segura, apague el interruptor de encendido de inmediato y comuníquese con un servicio técnico autorizado de MG para obtener servicio. No use el sistema de entretenimiento en este caso, ya que puede provocar un incendio, cortocircuito u otra falla.
- Si nota humo, ruidos u olores raros en el sistema de entretenimiento u otros signos anormales en la pantalla, apague el encendido inmediatamente y póngase en contacto con un servicio técnico autorizado por MG para obtener asistencia. No utilice el sistema de entretenimiento en este caso, ya que puede causar daños permanentes al sistema.
- Está estrictamente prohibido operar el sistema de entretenimiento cuando el vehículo está en marcha, para evitar afectar la seguridad en la conducción debido a la falta de atención. Por favor, estacione su vehículo en un lugar seguro y aplique el freno de mano antes de hacer los ajustes necesarios o ver una imagen de video.
- Las temperaturas extremas interferirán con la operación normal del sistema de entretenimiento. Estacionar prolongado bajo la luz directa del sol o en lugares fríos puede provocar un funcionamiento anormal del sistema. Una vez que la temperatura interna vuelve al rango normal, el sistema reanudará su funcionamiento normal. De no ser así, póngase en contacto con un servicio técnico autorizado de MG.
- Apague el sistema de entretenimiento mientras reabastece.
- Para evitar quedarse sin batería, se recomienda encender el vehículo cuando se utiliza el sistema de entretenimiento, de lo contrario, el vehículo no arrancará porque la batería está agotada.
- Cuando use un teléfono móvil, mantenga la antena del móvil lejos de la pantalla para evitar la interrupción de la señal de video debido a manchas, rayas de color, etc. en la pantalla.

Aire acondicionado y sistema de audio

Precaución para el uso de la pantalla

- Para proteger la pantalla contra daños, toque siempre las teclas del panel con el dedo. Se puede usar un lápiz táctil para calibración
- Por favor, tenga cuidado de proteger la pantalla de la luz solar directa. La exposición prolongada a la luz solar directa provocará un mal funcionamiento de la pantalla debido a la alta temperatura.
- Cuando la temperatura está más allá del rango de operación (-30°C a $+85^{\circ}\text{C}$), por favor no use la pantalla, porque puede no funcionar con normalidad y dañarse.
- No realice operaciones de arrastrar y soltar ni presione la pantalla con fuerza, de lo contrario se pueden producir arañazos y daños.
- Para eliminar el polvo o limpiar la pantalla, primero apague el sistema y luego limpie con un paño suave y seco. Cuando limpie la pantalla, tenga cuidado de no rayar la superficie. No use limpiadores químicos irritantes o abrasivos.

Notas adicionales

- Es posible que algunos tipos de dispositivos de almacenamiento externo no se reconozcan. Esto puede hacer que los archivos no se reproduzcan o se muestren normalmente.
- Debido a las características del archivo, el formato de archivo, la aplicación grabada, el entorno de la reproducción, las condiciones de almacenamiento y otros factores, es posible que no se puedan reproducir los archivos en forma normal

Aire acondicionado y sistema de audio

Operaciones básicas

Panel de control

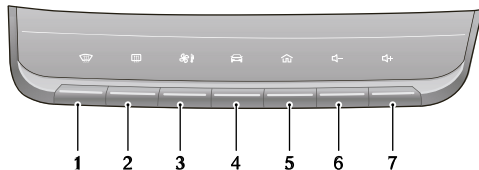

1 Botón

Habilita/deshabilita la función de Descongelar/Desempeñar del parabrisas delantero

2 Botón

Habilita/deshabilita la función de la ventana trasera térmica

3 Botón

Presione brevemente para ingresar a la interfaz del sistema de aire acondicionado.

4 Botón de ajustes del vehículo

Presione brevemente para ingresar a la interfaz de Ajustes del Vehículo.

5 Botón de inicio

Presione brevemente para regresar a la interfaz principal.

6 Botón para bajar el volumen

7 Botón para subir el volumen

Aire acondicionado y sistema de audio

Interfaz del sistema principal



1 Radio/Música

Pulse para ingresar a la interfaz Radio/Música.

2 Navegación *

Pulse para ingresar a la interfaz de Navegación.

3 HVAC

Pulse para entrar en la interfaz del Sistema de Aire Acondicionado.

4 Otros

Pulse / o deslice hacia la izquierda o hacia la derecha en la parte inferior de la pantalla para ver las siguientes funciones.

• Teléfono

Pulse para ingresar a la interfaz del teléfono Bluetooth.

• Automóvil

Pulse para ingresar a la interfaz de Automóvil.

• Configuración

Pulse para ingresar a la interfaz de Configuraciones.

• Video

Pulse para ingresar a la interfaz de Video.

• Pantalla Off

Pulse para apagar la pantalla, y pulse nuevamente para reactivar la pantalla.

• Fotografías

Pulse para ingresar a la interfaz de Fotografías.

Aire acondicionado y sistema de audio

Encendido/apagado

Encendido

Si el interruptor de encendido se apagó con el sistema en modo Reproducción la última vez, active el encendido nuevamente y el sistema se encenderá automáticamente.

Si el interruptor de encendido se apagó con el sistema en modo de Espera la última vez, active el encendido nuevamente y presione brevemente el botón INICIO en el panel de control para encender el sistema.

Con el sistema encendido, mantenga presionado el botón HOME en el panel de control y el sistema entrará en el modo de Espera; siga presionando y el sistema se reiniciará automáticamente.

Apagado

Desactive el interruptor de encendido, y el sistema se apaga automáticamente.

Modo en espera

Con el encendido en ON, mantenga presionado el botón HOME (INICIO) para permitir que el sistema de entretenimiento ingrese en el modo de Espera, y se pueda suspender el funcionamiento del sistema de entretenimiento.

En el modo en espera, todos los sonidos se silenciarán. Para cancelar el modo de espera, presione brevemente el botón HOME (INICIO).

Las siguientes operaciones también pueden cancelar el modo de Espera:

- El sistema salta automáticamente a la pantalla de estacionamiento mientras se estaciona.
- Desactive el interruptor de encendido, y el sistema se apaga automáticamente.

Aire acondicionado y sistema de audio

Botones de control en el volante

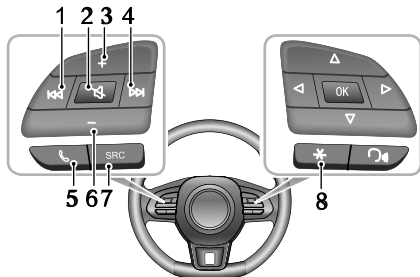

1 Botón ⏮

Al reproducir música presione breve para cambiar a la pista anterior; presione breve durante la reproducción para volver al comienzo de la pista (a excepción de la música Bluetooth); mantenga presionado para rebobinar (excepto música Bluetooth). Al reproducir un video, presione para cambiar al video anterior; mantenga presionado para retroceder rápido. Al reproducir radio, pulse breve para buscar automáticamente la emisora anterior; mantenga presionado para buscar manualmente la estación anterior.

2 Botón 🔇

Silenciar/Desactivar silencio.

3 Botón ▲

4 Botón ▶▶

Presione brevemente para cambiar a la siguiente pista cuando reproduzca música; mantenga presionado para avanzar rápidamente (excepto para música Bluetooth). Al reproducir un video, presione brevemente para cambiar al siguiente video y mantenga presionado para avanzar rápidamente. Al reproducir la radio, pulse breve para buscar automáticamente la siguiente emisora; mantenga presionado para buscar manualmente la próxima estación.

5 Botón ☎

Presione brevemente para colgar si está en estado de llamada/conversación; presione brevemente para responder y mantenga presionado para rechazar si hay una de llamada entrante.

6 Botón ▼

7 Botón SRC

Cambia a la siguiente emisora disponible.

8 Botón "*" del volante

Aire acondicionado y sistema de audio

El botón “*” del volante se puede ajustar con un botón de acceso directo a [Car] (vehículo) o [Home] (casa).

Ajuste de volumen

El volumen de audio se puede ajustar mediante el panel de control y los botones del volante. Durante el ajuste de volumen, el sistema muestra automáticamente una ventana de indicación de volumen que cambia suavemente con el proceso de ajuste

Nota: Los botones de volumen en el volante y el panel de control solo se pueden usar para ajustar el volumen de audios de tipo multimedia.

Nota: El volumen de reproducción de música Bluetooth puede ajustarse por el propio dispositivo y el reproductor de entretenimiento.

Aire acondicionado y sistema de audio

Conexión/desconexión de un dispositivo de almacenamiento USB

Insertar un dispositivo de almacenamiento USB

Conecte un dispositivo USB al puerto USB para la conexión.

Extraer un dispositivo de almacenamiento USB

Verifique y confirme que el dispositivo de almacenamiento USB no esté accediendo datos, luego extráigalo.

Nota: Si por algún motivo se produce una pérdida de datos o daños en el dispositivo de almacenamiento, los datos generalmente no se recuperarán. El fabricante no asume ninguna responsabilidad por daños, costos o gastos debido a la pérdida o daño en los datos.

Nota: Algunos dispositivos de almacenamiento USB pueden no ser identificables.

Nota: Es posible que el sistema de entretenimiento no logre su rendimiento óptimo cuando se utiliza con algunos dispositivos de almacenamiento USB.

Teléfono Bluetooth



Instrucciones

- No está garantizada la conexión a todos los teléfonos móviles con tecnología inalámbrica Bluetooth.
- El teléfono móvil utilizado debe ser compatible con los sistemas de entretenimiento para que todas las funciones de Bluetooth en el sistema puedan recibirse normalmente.
- Cuando se utiliza la tecnología inalámbrica Bluetooth, es posible que el sistema de entretenimiento no opere todas las funciones en el teléfono móvil.
- Al transmitir voz y datos a través de la tecnología Bluetooth, la distancia en línea recta entre este sistema de entretenimiento y el teléfono móvil no debe exceder los 10 metros. Sin embargo, la distancia de transmisión real puede ser más corta que la distancia estimada, dependiendo del entorno de uso.
- Si selecciona el modo privado en el teléfono móvil, la función de llamada manos libres se desactivará.
- Cuando el sistema de entretenimiento está apagado, la conexión Bluetooth también se desconectará.

Aire acondicionado y sistema de audio

- Debido a la interrupción de la conexión inalámbrica Bluetooth o a un error que se produce en el proceso de transmisión en algunos casos extremos, es posible que el sistema de entretenimiento no se pueda sincronizar y conectar con el teléfono móvil. En este momento, se recomienda borrar los dispositivos sincronizados en la lista de dispositivos en el teléfono móvil y el sistema de entretenimiento, y realizar la sincronización nuevamente.

Sincronización y conexión Bluetooth





Si Bluetooth no está habilitado, no aparece el icono de Bluetooth en la barra de estado; si Bluetooth está habilitado pero no hay ningún dispositivo conectado, aparece  en la barra de estado; si Bluetooth está habilitado y cualquier dispositivo está conectado, se muestra  en la barra de estado.

Los pasos de la sincronización y conexión Bluetooth son los siguientes:

- Pulse [Conectar] en la interfaz de Configuraciones para ingresar la interfaz de Configuración de Conexión y pulse  en [Interruptor Bluetooth] para habilitar Bluetooth.



Aire acondicionado y sistema de audio

- El sistema mostrará la dirección de Bluetooth y el nombre del dispositivo.
- Habilite la función Bluetooth en el teléfono móvil y busque el sistema de entretenimiento para sincronizar. El teléfono móvil recibirá una solicitud de sincronizar Bluetooth, una vez completado la sincronización, aparece el mensaje de conexión finalizada. Si falla la sincronización, repita los pasos anteriores.
- Los teléfonos móviles que se hayan sincronizado correctamente se incluirán en la lista de dispositivos vinculados. Pulse  para ver la Lista de dispositivos vinculados. Pulse  para conectar el Bluetooth del teléfono móvil y pulse  para desconectar el Bluetooth. Pulse  para eliminar el teléfono móvil de la lista de dispositivos vinculados.

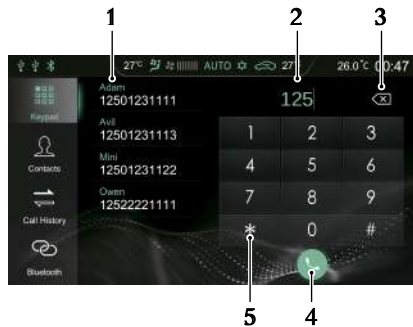

Teclado

Pulse [Teclado] en la interfaz del teléfono Bluetooth para ingresar a la interfaz del teclado de marcación.



- 1 Lista de direcciones /contactos sincronizados
- 2 Pantalla de ingreso
- 3 Botón eliminar/retroceder
- 4 Realizar una llamada

Aire acondicionado y sistema de audio

Pulse  para hacer una llamada telefónica; después de conectar el teléfono Bluetooth, pulse  para finalizar la llamada.

- 5 Área de ingreso al teclado
Ingrese números y símbolos.

Contactos

Pulse [Contactos] en la interfaz del teléfono Bluetooth para ingresar a la interfaz de Contactos.

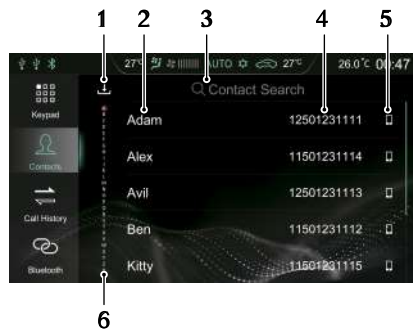

- 1 Descargar los contactos

Cuando está conectado a Bluetooth del teléfono móvil, el sistema de entretenimiento automáticamente descargará los Contactos del teléfono móvil al sistema. La función de descarga automática de Contactos se puede habilitar o deshabilitar en [Conexión].

Aire acondicionado y sistema de audio

En la interfaz de Contactos, haga clic  para descargar los Contactos manualmente.



2 Nombre del Contacto

3 Buscar un Contacto

Pulse el cuadro de búsqueda en la interfaz, ingrese la letra inicial del nombre a buscar, después de completar la búsqueda, pulse el contacto para hacer una llamada.

4 Números de teléfono

5 Tipo de teléfono

Cuando un contacto tiene varios números, pulse ,  o  para cambiar el tipo de número de teléfono y seleccione un número, luego haga la llamada.

6 Búsqueda rápida de un contacto

Toque la letra a la izquierda de la interfaz o deslice la pantalla para localizar rápidamente el contacto con esta letra como letra inicial.

Nota: Para algunos teléfonos móviles, aparecerá un cuadro de diálogo que le preguntará si desea descargar los contactos del teléfono Bluetooth.

Nota: Dado que el sistema solo admite temporalmente algunos tipos de teléfonos móviles disponibles en el mercado, no se producirá la sincronización de los contactos Bluetooth.

Aire acondicionado y sistema de audio

Historial de llamadas

Toque [Historial de llamadas] en la interfaz del teléfono Bluetooth para ingresar a la interfaz del Historial de llamadas.

Pulse uno de los registros del Historial de Llamadas para llamar al contacto.



Historial de llamadas

Llamadas discadas: 

Llamadas recibidas: 

Llamadas perdidas: 

2 Nombre de contacto/Número de teléfono

3 Tiempo de conversación

El historial de llamadas se organiza por hora y fecha orden cronológico inverso.

Conexión a Bluetooth

Pulse [Bluetooth] para ingresar a la interfaz de conexión Bluetooth. Consulte "Sincronización de Bluetooth y conexión" en esta sección para más detalles.

2

Aire acondicionado y sistema de audio



Realizar una llamada

Puede realizar una llamada a través de los siguientes métodos:

- Ingreso al teclado: consulte "Teclado" en esta sección para obtener más detalles.
- Llame al número en Contactos: Consulte "Contactos" en esta sección para más detalles.
- Llamar al número del Historial de llamadas: consulte "Historial de llamadas" en esta sección para obtener más información.
- Realice una llamada directamente desde el teléfono móvil.



Colgar

Puede terminar una llamada a través de los siguientes métodos:



- Pulse  para finalizar la llamada.
- Presione brevemente  en el volante para colgar.
- Colgar en el teléfono móvil.

Llamada entrante

Contestar una llamada entrante

- Pulse  para responder una llamada entrante.
- Presione brevemente el botón  en el volante para responder una llamada entrante.
- Responda una llamada entrante en el teléfono móvil.

Rechazar una llamada entrante

- Pulse  para rechazar una llamada entrante.
- Mantenga presionado el botón  en el volante para rechazar una llamada entrante.
- Rechazar una llamada entrante desde el teléfono móvil.

Aire acondicionado y sistema de audio

Cambiar al modo privado

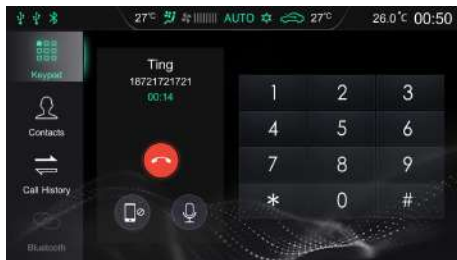

Durante la llamada, pulse  para ingresar al modo Privado(modos de altavoz de forma predeterminada).

Durante una llamada, pulse  para restaurar el modo de Altavoz.

Durante la llamada, pulse  para cambiar entre la función Silenciar o Activar micrófono.

En modo privado, puede continuar con la llamada en su teléfono móvil; los parlantes y el micrófono del sistema de entretenimiento se silenciarán. Pero Bluetooth todavía estará conectado.

Entretenimiento

Precauciones para reproducir en modo medios de almacenamiento.

- El sistema admite unidades USB y medios de almacenamiento Bluetooth.
- Si la unidad USB no se utiliza durante un período prolongado, no la mantenga insertada en el puerto USB, por el bien de una buena conectividad del puerto.
- Cuando el sistema esté utilizando el medio de almacenamiento USB, no lo retire directamente o este medio puede dañarse o el sistema de entretenimiento puede fallar.
- Por favor, mantenga seco el puerto USB. Preste atención para evitar que los niños no llenen con objetos el puerto USB en caso que el puerto esté bloqueado y no se pueda usar.

Aire acondicionado y sistema de audio

Radio

Pulse el ícono de Radio/Música en la interfaz principal, luego pulse [Radio] nuevamente para ingresar a la interfaz de radio.



1 Ícono estéreo

La emisora estéreo mostrará este icono.

2 Frecuencia actual de la estación

Pulse [FM] o [AM] para cambiar de banda.

3 Estado de estaciones favoritas



Indica que la estación se ha agregado a Favoritos;



indica que la estación no se ha agregado a Favoritos.

4 Lista de estaciones favoritas

5 Lista de estaciones

Pulse para entrar en la lista de estaciones, pulse [Actualizar lista] para buscar la estación, y almacenar la emisora buscada en la lista de estaciones.

6 Lista de estaciones favoritas

7 Agregar una estación a Favoritos/Eliminar una estación de Favoritos

8 Búsqueda de estación

Automáticamente busca y anticipa cada estación y la reproduce por 10s. Durante la búsqueda preliminar, haga clic en el botón para finalizar la función de vista previa y reproducir la estación actual de búsqueda.

9 Próxima estación

Pulse breve para buscar automáticamente la siguiente

Aire acondicionado y sistema de audio

emisora; mantenga presionado para buscar manualmente la estación siguiente.

10 Estación anterior

Pulse breve para buscar automáticamente la emisora anterior; mantenga presionado para buscar manualmente la estación anterior.

En esta interfaz, pulse [Audio], el sistema saltará a la interfaz de Configuración de sonido. Consulte "Configuración de sonido" en la sección "Configuraciones" para obtener más información.

Música USB

Inserte el dispositivo de almacenamiento USB en el puerto USB. Pulse radio/música en la interfaz principal y pulse [Música USB] nuevamente para ingresar a la interfaz de reproducción de Música USB.

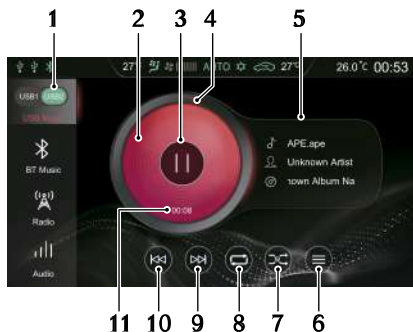

Aire acondicionado y sistema de audio

1 Dispositivo de almacenamiento USB

Si hay dos dispositivos de almacenamiento USB, puede seleccionar reproducir la música en USB1 o USB2.

2 Portada del álbum

3 Reproducir/pausar

4 Barra de progreso de reproducción

El progreso de la reproducción de la pista se muestra en la barra; arrastre la barra de progreso para saltar a otro punto de la reproducción.

5 Nombre del Artista/ Álbum

6 Lista de música USB

Pulse para ingresar a la interfaz de lista de carpetas correspondiente, luego pulse para seleccionar y reproducir la pista que prefiera.

7 Reproducción aleatoria

Puede cambiar entre reproducción aleatoria o reproducción aleatoria en carpetas.

8 Modo de ciclos

Puede cambiar entre Single Loop (bucle único), Folder Loop (bucle en carpeta) y Loop All (todo).

9 Próxima pista

Presione brevemente para cambiar a la siguiente pista; mantenga presionado para avanzar rápidamente.

10 Pista anterior

Presione brevemente para cambiar a la pista anterior; presione brevemente durante la reproducción para volver al comienzo de la pista; pulsación larga para rebobinar.

11 Tiempo transcurrido actual

En esta interfaz, pulse [Audio], el sistema saltará a la interfaz de Configuración de sonido. Consulte "Configuración de sonido" en la sección "Configuraciones" para obtener más información.

Aire acondicionado y sistema de audio

Música Bluetooth

Conecte primero un dispositivo Bluetooth antes de reproducir música Bluetooth. Consulte "Sincronización de Bluetooth y conexión" en "Teléfono Bluetooth" para más detalles.

Después de conectar el dispositivo Bluetooth con el sistema, toque el área Radio/ Música en la interfaz principal y luego pulse [BT Music] para ingresar a la interfaz de reproducción de música Bluetooth.

- 1 Reproducir/pausar
- 2 Nombre del Artista/Canción/Álbum
- 3 Próxima pista
- 4 Pista anterior

Pulse [Audio] en esta interfaz y el sistema saltará a la interfaz de configuración de sonido.

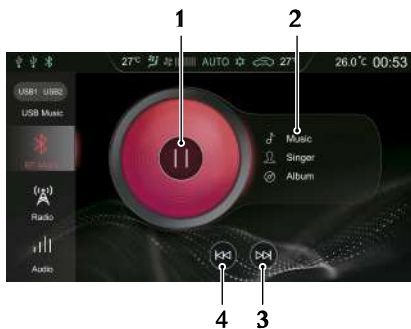

Aire acondicionado y sistema de audio

Video USB

Inserte un dispositivo de almacenamiento USB en el puerto USB, y el sistema cargará automáticamente los videos en el dispositivo de almacenamiento.

Nota: Dadas las diferencias en la relación de compresión y la tasa de bits de los formatos multimedia descargados desde Internet y a otros factores, puede que no sea posible decodificar y reproducir todos los archivos, la calidad puede variar.

Nota: A modo de seguridad, si la velocidad del vehículo alcanza un cierto valor, el modo de seguridad de video se activará automáticamente mientras conduce y el video no se podrá reproducir en ese momento.

Nota: El video no se puede reproducir durante una llamada.

Pulse [Video] en la interfaz principal para ingresar a la interfaz de reproducción de video.

Nota: Cuando reproduzca un video, haga clic en la pantalla para activar la barra de menú y haga clic de nuevo para salir del modo menú.

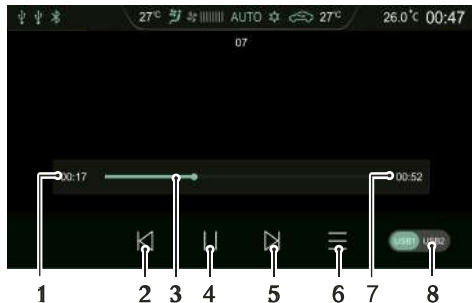

- 1 Tiempo transcurrido actual
- 2 Video anterior

Presione brevemente para cambiar al video anterior; mantenga presionado para rebobinar rápido.

Aire acondicionado y sistema de audio

3 Barra de progreso de reproducción

Arrastre la barra de progreso hacia adelante o hacia atrás para regresar directamente o saltar a cierto punto de la reproducción.

4 Reproducir/pausar

5 Próximo vídeo

Presione brevemente para cambiar a la siguiente pista; mantenga presionado para avanzar rápidamente.

6 Lista de videos

Puedes ver y reproducir archivos de videos relevantes.

7 Duración total del video

8 Dispositivo de almacenamiento USB

Si hay dos dispositivos de almacenamiento USB, puede seleccionar reproducir la música en USB1 o USB2.

Imagen USB

Inserte un dispositivo de almacenamiento USB en el puerto USB, y el sistema cargará automáticamente las fotografías en ese dispositivo.

Pulse [Fotografías] en la interfaz principal para ingresar a la interfaz de reproducción de imagen.

Pulse el archivo de fotografías para mostrar las fotografías en pantalla completa.

Nota: Cuando reproduzca fotografías, haga clic en la pantalla para activar la barra de menús y haga clic de nuevo para salir del modo menú.

Aire acondicionado y sistema de audio

Interfaz de navegación de imágenes



- 1 Reproducción automática
- 2 Acercar
- 3 Alejar
- 4 Miniatura (Thumbnail)
- 5 Listado de fotografías

Puede ver y reproducir archivos de fotografías relevantes.

6 Dispositivo de almacenamiento USB

Si hay dos dispositivos de almacenamiento USB, puede seleccionar reproducir las imágenes en USB1 o USB2.

Nota: El sistema admite la visualización de imágenes almacenadas en un dispositivo USB. Debido a las diferencias en la resolución de la imagen, la relación de compresión del formato y otros factores, no todas las imágenes pueden decodificarse y mostrarse.

Nota: En modo de exploración de imágenes a pantalla completa, deslice hacia la izquierda o hacia la derecha en la pantalla para cambiar a la imagen siguiente o anterior.

A/C

Pulse el área de A/C en la interfaz principal para ingresar a la interfaz de Configuración del sistema de A / C. Consulte la sección "Control electrónico de temperatura" y "Control automático de temperatura"* en este manual para obtener más detalles.

Aire acondicionado y sistema de audio

Ajustes del vehículo

Pulse [Vehículo] en la interfaz principal para ingresar a la interfaz de Ajustes del Vehículo.

Asistencia en la conducción *

Pulse [Driving Assist/Asistencia en la conducción]] en la interfaz de Ajustes del Vehículo para acceder a la interfaz de configuración de asistencia en la conducción. Puede configurar el sistema de asistencia en la conducción.

Comodidad y conveniencia

En la interfaz de Ajustes del Vehículo, pulse [Comodidad y conveniencia] para ingresar a la interfaz de Configuración de comodidad y conveniencia. Se pueden configurar algunas funciones de comodidad o teclas de acceso directo.

Mantenimiento de conducción

En la interfaz de Ajustes del Vehículo, pulse [Mantenimiento de conducción] para acceder a la interfaz de Configuración de mantenimiento en la conducción. Se pueden configurar algunos sistemas de control de conducción.

Configuración de fábrica

En la interfaz de Ajustes del Vehículo, pulse [Configuración de fábrica] para ingresar a la interfaz de Configuración de fábrica. Elija según sus necesidades y utilícelo con cuidado.

Aire acondicionado y sistema de audio

Configuración

Pulse el área [Setup (Configuraciones)] en la interfaz principal para ingresar a la interfaz de Configuración.

Ajuste de sonido

Pulse [Audio] en la interfaz de Configuración para ingresar a la interfaz de Ajustes de Sonido. Se puede configurar el volumen, el efecto de sonido y el campo de sonido.

Configuración de radio

Pulse [Radio] en la interfaz de Configuración para ingresar a la interfaz de Configuración de Radio. Se puede configurar el área de la radio.

Configuración de hora y fecha

En la interfaz de configuración, pulse [Hora] para ingresar a la interfaz de Configuración de Fecha y Hora, y luego puede configurar la fecha y la hora. Se mostrará entonces el tiempo en forma sincronizada en el panel de instrumentos.

Configuración de conexión

Pulse [Bluetooth] en la interfaz de configuración para ingresar a la interfaz de Configuración de Conexión.

Luego, puede realizar ajustes relacionados con la función de conexión de Bluetooth, consulte "Sincronización y conexión de Bluetooth" en este capítulo.

Configuración de la pantalla

En la interfaz de configuración, Pulse [Pantalla] para ingresar a la interfaz de Configuración de Pantalla. Se pueden configurar elementos de visualización como el idioma, brillo, modo, etc.

Sistema

En la interfaz de configuración, pulse [Sistema] para ingresar a la interfaz de Configuración del Sistema.

- Puede ver el archivo de ayuda, la versión del software y hardware, el número de serie y más información.
- Pulse [Inicio] para ingresar a la interfaz Restaurar Configuración de Fábrica, y puede seleccionar restaurar la Configuración de Audio, la Lista de Radio y Otros a la configuración predeterminada de fábrica según su necesidad. Después de restaurar la Configuración de Fábrica, todos los elementos modificados por el usuario en la configuración del sistema se restauran a la configuración predeterminada en el momento de la entrega, todos los datos del usuario en el sistema de entretenimiento también se eliminarán, utilice con precaución.

Asientos y sujeción

118 Asientos

123 Cinturones de seguridad

*134 Sistema de sujeción complementario
del Airbag*

142 Sujeción Infantil

Asientos y sujeción

Asientos

Información general



Para evitar lesiones personales debido a la pérdida de control del vehículo, NO ajuste los asientos mientras el vehículo se está moviendo.

Una posición ideal del asiento debe garantizar que su posición al conducir sea cómoda, para permitir sostener el volante con los brazos y las piernas ligeramente flexionados y controlar todo el equipo. Asegúrese que la posición de conducción sea cómoda y le permita mantener el control total del vehículo.

No incline el respaldo del asiento delantero demasiado atrás. El beneficio óptimo lo otorga el cinturón de seguridad con el ángulo de respaldo fijado en aproximadamente 25° de la posición recta (vertical). Los asientos del conductor y del pasajero delantero deben colocarse tan atrás como sea posible. Tenga cuidado al ajustar la altura del asiento delantero - los pies del pasajero trasero podrían quedar atrapados cuando se baja el asiento. Un asiento correctamente ajustado ayuda a reducir el riesgo de lesiones al sentarse muy cerca del Airbag.

Apoyacabezas



Ajuste la altura del apoyacabezas para que la parte superior esté alineada con la parte superior de la cabeza del ocupante. Esta ubicación puede reducir el riesgo de lesiones en la cabeza y el cuello en caso de colisión. NO ajuste ni retire los apoyacabezas mientras el automóvil esté en movimiento.



NO cuelgue nada en el apoyacabezas ni en la barra del apoyacabezas.

El apoyacabezas está diseñado para prevenir un movimiento hacia atrás de la cabeza en caso de una colisión o frenado de emergencia; por lo tanto, reduce el riesgo de lesiones en la cabeza y en el cuello.

Asientos y sujeción

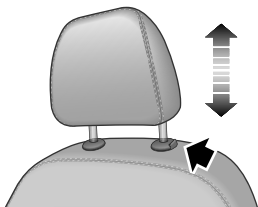

Al ajustar el apoyacabezas desde una posición baja a una posición alta, tire directamente del apoyacabezas hacia arriba, y presiónelo suavemente hacia abajo después que alcance la posición deseada para asegurarse que esté bien bloqueado en su posición. Para quitar el apoyacabezas, presione y mantenga presionado el botón de la guía (como lo indica la flecha) a la izquierda del apoyacabezas, luego tire de él hacia arriba para retirarlo.

Al ajustar el apoyacabezas desde una posición alta a una posición baja presione el botón de la guía (como lo indica la flecha) a la izquierda del apoyacabezas, y presione el apoyacabezas hacia abajo; suelte el botón después de alcanzar la posición deseada, y presione suavemente el apoyacabezas hacia abajo para asegurarse que está bien bloqueado en su posición.

Asientos delanteros

Asiento manual *

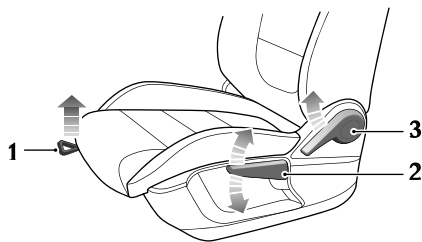

- Ajuste hacia adelante/ atrás

Levante la palanca (1) debajo del asiento, deslice el asiento a una posición apropiada, suelte la palanca para asegurarse que el asiento esté bien bloqueado en su lugar.

Asientos y sujeción

- Ajuste de altura del cojín *

Levante la manilla (2) repetidamente para levantar el cojín del asiento; y presione la manilla hacia abajo para bajar el cojín del asiento.

- Ajuste del respaldo

Levante la manilla (3), ajuste el respaldo hasta que se mueva a una posición satisfactoria y baje la palanca.

Asiento eléctrico *

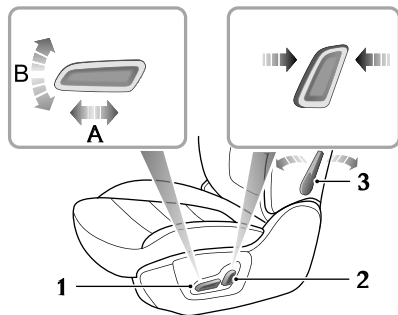

- Ajuste hacia adelante/ atrás

Presione el interruptor (1) a lo largo de la dirección A para realizar el ajuste hacia adelante/hacia atrás del asiento.

- Ajuste de altura del cojín *

Mueva el interruptor (1) a lo largo de la dirección B para realizar el ajuste de altura del cojín.

- Ajuste del respaldo

Mueva el interruptor (2) hacia adelante/atrás para ajustar el respaldo hasta que alcance el ángulo deseado.

- Ajuste del soporte lumbar *

Mueva la palanca (3) para ajustar la rigidez del soporte lumbar.

Asientos y sujeción

Asientos traseros

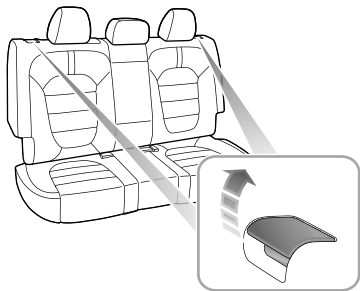

Ajuste del respaldo del asiento trasero

Tire hacia arriba la palanca de control en la parte superior del respaldo del asiento trasero para liberar el bloqueo del respaldo; luego ajuste el respaldo a la posición deseada, y suelte la palanca. Asegúrese que el respaldo esté completamente bloqueado en su posición.

Asientos traseros plegables

Para aumentar el espacio del equipaje, el respaldo del asiento trasero se puede plegar completamente hacia adelante. Al plegar el respaldo, inserte primero toda la hebilla del cinturón de seguridad trasero en la ranura correspondiente, luego baje completamente (o quite) todos los apoyacabezas, levante la palanca de control respectiva en la parte superior del respaldo del asiento y doble el respaldo del asiento hacia adelante.

Para devolver el respaldo a una posición vertical, tire de la palanca de control respectiva en la parte superior del respaldo para liberar el bloqueo, levante el respaldo del asiento trasero, cuando alcance la posición vertical deseada, se escuchará un 'clic'. Asegúrese que el respaldo esté bloqueado en su posición.

Nota: Cuando devuelva el respaldo del asiento trasero a la posición deseada, revise que el cinturón de seguridad trasero no quede atrapado.

Nota: Cuando el apoyacabezas del asiento trasero no está abajo o el respaldo del asiento delantero está inclinado hacia atrás en exceso, es posible que doblar el asiento trasero dañe la parte trasera del asiento delantero, el pequeño compartimento o el apoyacabezas del asiento trasero.

Asientos y sujeción

Nota: Si la hebilla del cinturón de seguridad del asiento trasero no está completamente insertada en la ranura correspondiente, es muy probable que plegar el respaldo dañe la cubierta del respaldo o la espuma.

Calefacción del asiento delantero *



Si la piel desnuda está en contacto con los asientos térmicos durante períodos de tiempo excesivos, puede causar quemaduras.

El cojín del asiento y el respaldo de los asientos delanteros contienen elementos térmicos. Después de encender el automóvil, ingrese a la interfaz de control del A/C y presione el interruptor de calefacción del asiento en la pantalla para habilitar la función de calefacción del asiento correspondiente.



Al presionar el interruptor térmico, el asiento correspondiente se calentará. Presione el interruptor nuevamente para detener la función de calefacción. Cuando la función térmica del asiento está activada, el

indicador operativo en el interruptor se enciende. Cuando la temperatura del cojín del asiento y del respaldo alcanza aproximadamente 38°C la función de calefacción se desactivará automáticamente.

IMPORTANTE

- NO cubra los asientos con mantas calefactoras, cojines u otros objetos o materiales de tipo aislante.
- Si el asiento se calienta hasta los 38°C y continúa calentándose cuando se usa el sistema de calefacción del asiento, apague la calefacción del asiento y comuníquese con un servicio técnico autorizado MG.
- El uso excesivo de calefacción en el asiento del conductor puede causar somnolencia y podría afectar la seguridad en la conducción.

Cinturones de seguridad



Es importante que todos los cinturones de seguridad se usen correctamente. Siempre verifique que todos los pasajeros usen cinturones de seguridad. No lleve pasajeros que no puedan usar cinturones de seguridad bien colocados. El uso incorrecto de los cinturones de seguridad puede causar lesiones graves o incluso la muerte en caso de colisión.



Los Airbags no pueden reemplazar los cinturones de seguridad. Solo pueden proporcionar soporte adicional cuando se activan, y no todos los accidentes de tránsito los activarán. Ya sea que se activen o no los Airbags, los cinturones de seguridad pueden reducir el riesgo de lesiones graves o la muerte en accidentes. Por lo tanto, los cinturones de seguridad deben usarse correctamente.



NUNCA desabroche el cinturón de seguridad mientras conduce. Se pueden producir lesiones graves o la muerte en el caso de un accidente o frenado de emergencia.



NUNCA abroche el cinturón de seguridad del conductor ni use una hebilla de reemplazo cuando el asiento del conductor esté vacío o al salir del vehículo. Esto podría hacer que el motor se reinicie automáticamente.



Este vehículo viene equipado con una luz de advertencia para recordarle que se abroche el cinturón de seguridad.

Durante la conducción, los cinturones de seguridad deben estar abrochados, esto se debe a que:

- Nunca puede predecir si se verá involucrado en un accidente de colisión y qué tan serio puede ser.
- En muchos accidentes, los pasajeros con los cinturones de seguridad correctamente abrochados están bien protegidos, mientras que los pasajeros sin cinturones de seguridad abrochados sufren lesiones graves o incluso la muerte.

Por lo tanto, por seguridad, todos los pasajeros deben usar los cinturones de seguridad, incluso durante viajes de corta distancia.

Asientos y sujeción

Protección otorgada por los cinturones de seguridad



Es de igual importancia para los pasajeros en el asiento trasero abrocharse el cinturón de seguridad correctamente. De lo contrario, los pasajeros con cinturones de seguridad no abrochados correctamente se lanzarán hacia adelante en caso de colisión, y se pondrán en peligro a sí mismos, al conductor y a otros pasajeros.

Cuando el vehículo está en movimiento, la velocidad de desplazamiento de los ocupantes es igual a la del vehículo.

En caso de una "colisión frontal" o un frenazo de emergencia, el vehículo puede detenerse, pero los ocupantes seguirán viajando hasta que entren en contacto con un objeto detenido. Este objeto puede ser el volante, el tablero, el parabrisas y otros. Un cinturón de seguridad bien abrochado eliminará este riesgo de lesiones.

Cuando el cinturón de seguridad se usa correctamente, se bloqueará automáticamente en accidentes de colisión o frenado de emergencia para reducir su velocidad junto con la del vehículo, a fin de evitar el movimiento fuera de control que pueda causar lesiones graves al conductor y a

los pasajeros. Bajo la protección del cinturón de seguridad, tendrá una distancia más larga y más tiempo para dejar de moverse, y el hueso más fuerte en su cuerpo soportará la fuerza del impacto. Por eso es importante abrocharse el cinturón de seguridad correctamente.

Cuando se produce un accidente de tráfico menor, tratar de apuntalar su cuerpo con los brazos es muy peligroso. Incluso la colisión a baja velocidad generará una fuerza que los brazos y las manos no pueden soportar, por lo tanto, los cinturones de seguridad deben usarse correctamente durante la conducción.

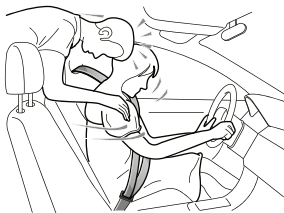

Asientos y sujeción

Uso de los cinturones de seguridad



Los cinturones de seguridad que no se usen de forma correcta pueden causar lesiones o la muerte en caso de accidente.



Los cinturones de seguridad están diseñados para una sola persona. NO comparta los cinturones de seguridad.



NO se ponga el cinturón de seguridad cuando sostenga a un bebé o niño en sus brazos.



Quítese los abrigos o la ropa pesada cuando use el cinturón de seguridad, ya que si falla puede afectar la protección otorgada por los cinturones de seguridad



Los cinturones de seguridad no deben envolverse alrededor de objetos duros o afilados, como bolígrafos, gafas o llaves, para evitar lesiones adicionales a los usuarios



Los cinturones de seguridad no pueden funcionar correctamente cuando los asientos se reclinan excesivamente. No maneje con los asientos excesivamente reclinados.

Los cinturones de seguridad instalados en su vehículo están diseñados para ser utilizados por adultos de tamaño normal. Esta parte de la literatura se refiere al uso por parte de adultos. Para obtener asesoramiento sobre el uso del cinturón de seguridad con niños, consulte 'Niños y cinturones de seguridad'. Todos los cinturones de seguridad son cinturones de cadera y hombro.

Para mantener una protección efectiva, los pasajeros deben sentarse con una orientación correcta, con los pies colocados en el piso frente a ellos, con el cuerpo erguido (sin inclinación excesiva) y el cinturón de seguridad abrochado correctamente.

Asientos y sujeción

Cinturón cadera-hombro

Siga las instrucciones a continuación para abrocharse los cinturones de seguridad correctamente.

- 1 Sujete la lengüeta de metal, tire el cinturón de seguridad de manera constante sobre el hombro y sobre el pecho. Asegúrese que el cinturón no esté torcido.

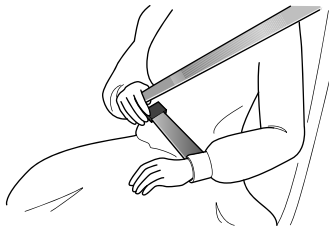

- 2 Inserte la lengüeta de metal en la hebilla hasta que escuche un "clic", esto indica que el cinturón de seguridad está bien cerrado.

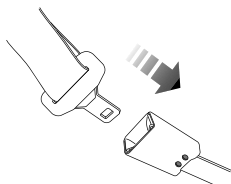

- 3 Tire del cinturón de hombro hacia arriba y apriete el cinturón de cadera.
- 4 Para liberar el cinturón de seguridad, presione el botón rojo en la hebilla. El cinturón de seguridad se retraerá automáticamente a su lugar original.

Asientos y sujeción

IMPORTANTE

- Asegúrese siempre que el cinturón de seguridad no quede atrapado en la apertura de la puerta al cerrar la puerta, se producirán daños.
- Sacar el cinturón de seguridad demasiado rápido puede hacer que se 'bloquee'. En este caso, permita que el cinturón de seguridad se retraiga ligeramente y luego páselo por su cuerpo lentamente.
- Si es difícil sacar el cinturón de seguridad, puede deberse a una cinta torcida. Si este es el caso, extraiga completamente el cinturón de seguridad, quite el giro y permita que el cinturón de seguridad se repliegue hacia abajo.
- Cuando utilice los cinturones de seguridad traseros, asegúrese de que estén completamente retraídos en la posición correcta para evitar atascos en las trabas del asiento trasero. Incluso si el cinturón de seguridad no está completamente liso, aún es necesario usarlo durante el viaje, pero la parte torcida del cinturón de seguridad no debe tocar al pasajero. Cuando esto ocurra, diríjase a un servicio técnico autorizado de MG para repararlo.

Trayectoria correcta de los cinturones de seguridad



Asegúrese que el cinturón de seguridad esté bien colocado en el cuerpo, NUNCA cruce el cuello o el abdomen, NUNCA pase el cinturón de seguridad detrás de la espalda o debajo de los brazos.

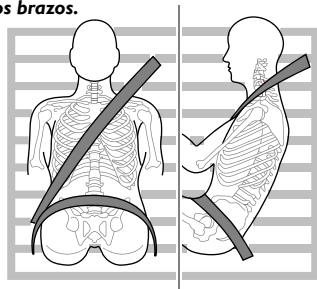

Quando use cinturones de seguridad, la sección del regazo debe colocarse lo más bajo posible sobre las caderas. Nunca cruce el abdomen. En caso de colisión, el cinturón de cadera puede aplicar una fuerza sobre las caderas y reducir la posibilidad de deslizarse debajo del cinturón de

Asientos y sujeción

regazo. Si esto sucede, el cinturón aplicará fuerza sobre su abdomen, lo que puede causar lesiones graves o fatales. La sección diagonal del cinturón debe cruzar la mitad del hombro y el pecho. En caso de una frenada o colisión de emergencia, la sección diagonal del cinturón quedará bloqueada. Nunca cruce el cuello o los brazos, o cruzarlo debajo de los brazos o detrás de la espalda.

Para garantizar que los cinturones de seguridad brinden siempre la máxima protección, revise que la correa esté lisa, no suelta y tenga contacto con el cuerpo.

Ajuste de altura del anclaje superior



Durante la conducción, NO ajuste la altura del cinturón de seguridad.



Antes de conducir asegúrese que el punto de fijación del cinturón de seguridad esté ajustado a la altura adecuada y bloqueado, de lo contrario, pueden producirse lesiones o incluso la muerte en una colisión.

El vehículo está equipado con un ajustador del punto de fijación del cinturón de seguridad en el asiento del conductor y el asiento del pasajero delantero. Ajuste la altura para que la sección diagonal del cinturón cruce la mitad del

la altura para que la sección diagonal del cinturón cruce la mitad del hombro. El cinturón de seguridad debe colocarse lejos del cuello y de la cabeza para que el ocupante no pueda deslizarse debajo del cinturón. La postura incorrecta reducirá la eficacia del cinturón de seguridad en caso de colisión o frenado de emergencia.

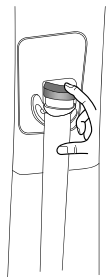

Ajuste correcto del punto de fijación del cinturón de seguridad.

- 1 Sostenga el cinturón de seguridad.
- 2 Presione el botón de liberación y mueva el ajustador de altura a la posición deseada. Mueva el ajustador presionando el control deslizante.

Asientos y sujeción

- Después de mover el ajustador a la posición deseada, suelte el botón e intente mover el ajustador hacia abajo para determinar si está bloqueado en su lugar.

Cinturones de seguridad durante el embarazo

El uso de cinturones de seguridad correctamente ubicados brindará protección tanto a la madre como al bebé por nacer en caso de colisión o frenado de emergencia.



La sección diagonal del cinturón de seguridad debe pasar por el pecho de forma normal, la sección de la cadera debe pasar por debajo del abdomen, baja y ajustada a los huesos

de la cadera. NUNCA coloque el cinturón sobre o bajo el vientre. Consulte a su médico para más detalles.

Cinturones de seguridad y discapacidades

Es un requisito legal que todos los ocupantes usen el cinturón de seguridad, esto incluye a las personas con discapacidades.

Dependiendo de la discapacidad, consulte a su médico para obtener más detalles.

Asientos y sujeción

Niños y cinturón de seguridad

! *Se deben tomar medidas de protección adecuadas para los niños durante la conducción.*

Por razones de seguridad, los niños deben viajar en un dispositivo de sujeción infantil fijado al asiento trasero.

Infantes

! *Solo debe usar los sistemas de sujeción infantiles recomendados y adecuados para la edad, altura y peso del niño.*

! *NUNCA transporte a un niño o bebé con los brazos mientras conduce. Cuando ocurren accidentes de colisión, el peso del niño producirá tal fuerza que no podrá sostener al niño. El niño será arrojado hacia adelante y sufrirá lesiones graves o incluso la muerte.*

Los cinturones de seguridad para adultos no son adecuados para niños pequeños, porque los cinturones de seguridad no podrían cerrar bien las caderas. Si se producen accidentes de colisión, sufrirán lesiones graves

o incluso la muerte. Por lo tanto, se les dará una protección especial. Los bebés deben usar un dispositivo de sujeción para niños. Usted deberá elegir el dispositivo de sujeción adecuado para su vehículo y su niño, e instalarlo y usarlo de acuerdo con las instrucciones del fabricante. Por favor refiérase a "Sujeción infantil" en esta sección para más detalles.

Niños mayores

! *NUNCA estará permitido compartir el mismo cinturón entre los niños. Los niños se acurrucarán y sufrirán heridas graves en caso de accidentes.*

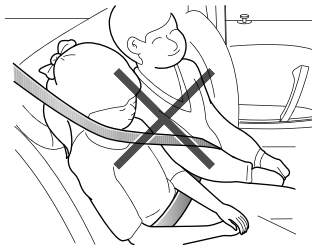

Cuando los niños pesen demasiado y tengan más de la edad para usar un sistema de sujeción infantil, deberán

Asientos y sujeción

usar cinturón de seguridad equipado en el vehículo. Asegúrese que los niños se sienten y usen cinturones de seguridad de hombro, de modo que pueda proporcionar una protección más efectiva. Según las estadísticas de accidentes, los niños están más seguros si se sientan en el asiento trasero y usan los cinturones de seguridad correctamente.

Verifique a tiempo los cinturones de seguridad para una posición correcta. Ajuste la altura de los cinturones de seguridad para mantener el cinturón de hombro alejado de la cara y el cuello de los niños. El cinturón de regazo debe cruzar las caderas lo más abajo posible, solo tocar el muslo y apretarlo adecuadamente. De esta manera, al ocurrir un accidente, los cinturones de seguridad pueden pasar la fuerza aplicada a la parte más fuerte del cuerpo de los niños.

Si el cinturón de hombro está demasiado cerca de la cara o del cuello de los niños, compre y use un cojín de refuerzo para el niño que cumpla con la ley o el estándar pertinente. El cojín de refuerzo para niños puede elevarlos a la altura donde el cinturón de hombro se cruza justo en el medio del hombro y baja el cinturón de regazo a las caderas.

Pretensores del cinturón de seguridad



Los pretensores del cinturón de seguridad solo se activarán una vez y luego DEBEN SER REEMPLAZADOS. Si no se pueden reemplazar los pretensores, se reducirá la eficiencia del sistema de sujeción delantera del vehículo.



Si los pretensores se han activado, los cinturones de seguridad seguirán funcionando como restricciones y deben usarse en caso que el vehículo permanezca en una condición manejable. Los pretensores del cinturón de seguridad deben ser reemplazados a la primera oportunidad por un servicio técnico MG autorizado.

El vehículo está equipado con pretensores del cinturón de seguridad, diseñados para retraer los cinturones de seguridad delanteros y trabajar en conjunto con los Airbags en caso de una colisión severa. Están diseñados para retraer el cinturón de seguridad y 'asegurar' al ocupante en el asiento.

La luz de advertencia del Airbag en el panel de instrumentos alertará al conductor sobre cualquier mal funcionamiento de los pretensores del cinturón de seguridad

Asientos y sujeción

(consulte 'Luces e indicadores de advertencia' en el capítulo 'Instrumentos y controles').

Los pretensores del cinturón de seguridad solo pueden activarse una vez, después de la activación deben ser reemplazados. Esto también puede implicar el reemplazo de otros componentes del SRS. Consulte 'Reemplazo de piezas del sistema de Airbag'.

IMPORTANTE

- Los pretensores del cinturón de seguridad no se activarán con impactos menores.
- La eliminación o reemplazo de un pretensor debe ser realizado por técnicos capacitados por el fabricante.
- Algunos componentes deberán ser reemplazados a contar de los 10 años de la fecha inicial del registro (o la fecha de instalación de un pretensor del cinturón de seguridad de reemplazo). La página correspondiente del Manual de garantía y mantenimiento debe estar firmada y sellada una vez que el trabajo se haya completado.

Revisión, mantenimiento y reemplazo de los cinturones de seguridad

Revisión de los cinturones de seguridad



Los cinturones de seguridad que estén partidos, desgastados o deshilachados pueden no funcionar correctamente en caso de colisión, si hay signos de daño, reemplace el cinturón de inmediato.



Asegúrese siempre que el botón rojo de liberación de la hebilla del cinturón de seguridad apunte hacia arriba para garantizar una fácil liberación en caso de emergencia.

Siga las instrucciones a continuación para verificar regularmente la luz de advertencia del cinturón de seguridad, el cinturón de seguridad, la lengüeta de metal, la hebilla, el retractor y los dispositivos de fijación:

- Inserte la lengüeta de metal del cinturón de seguridad en la hebilla correspondiente y tire rápidamente de la correa del cinturón cerca de la hebilla para verificar que el cierre del cinturón se trabe.
- Sujete la lengüeta de metal y tire el cinturón de seguridad hacia adelante rápidamente para verificar que el carrete del cinturón de seguridad se trabe automáticamente, evitando que la cinta se extienda.

- Extraiga completamente los cinturones de seguridad y examínelos en busca de giros, deshilachados, divisiones o áreas desgastadas.
- Extraiga completamente los cinturones de seguridad y permita que regrese lentamente para garantizar un funcionamiento continuo y sin problemas.
- Revise el cinturón de seguridad en busca de componentes faltantes o rotos.
- Asegúrese que el sistema de advertencia del cinturón de seguridad sea completamente funcional. Si el cinturón de seguridad no cumple con las pruebas o inspecciones anteriores, comuníquese inmediatamente con un servicio técnico autorizado de MG para realizar las reparaciones.

Mantenimiento del cinturón de seguridad



Solo un servicio técnico MG autorizado debe hacer las reparaciones del cinturón de seguridad.



Asegúrese que no se alojen objetos extraños o afilados en los mecanismos del cinturón de seguridad. NO permita que líquidos contaminen la hebilla del cinturón de seguridad, esto podría afectar el enganche de la hebilla.

Los cinturones de seguridad solo deben limpiarse con agua tibia y jabón. No use ningún solvente para limpiar el cinturón de seguridad. No intente blanquear o teñir el cinturón de seguridad, ya que puede debilitar la tela. Después de limpiarlo con un paño, déjelo secar. No permita que el cinturón de seguridad se retraiga completamente antes que esté bien seco. Mantenga los cinturones de seguridad limpios y secos.

Si existen contaminantes acumulados en el retractor, la retracción del cinturón de seguridad será lenta. Utilice un paño limpio y seco para eliminar cualquier contaminante.

Reemplazo de los cinturones de seguridad



Los accidentes de colisión pueden dañar el sistema del cinturón de seguridad. El sistema del cinturón de seguridad puede no ser capaz de proteger a los usuarios después de un daño y provocar lesiones graves o incluso la muerte. Después de un accidente, los cinturones de seguridad deben revisarse y reemplazarse de inmediato según sea necesario.

Los cinturones de seguridad no deberían requerir cambios después de colisiones menores, sin embargo, algunas otras partes del sistema de cinturones de seguridad pueden requerir revisión. Póngase en contacto con un servicio técnico autorizado MG.

Asientos y sujeción

Sistema de sujeción complementario del Airbag

Información general



El sistema SRS proporciona protección ADICIONAL solo en un impacto frontal severo, no reemplaza la necesidad o el requisito de usar el cinturón de seguridad.



Los Airbags junto con los cinturones de seguridad brindan una protección óptima para los adultos, pero no es el caso de los bebés. El sistema del cinturón de seguridad y Airbags en el vehículo no están diseñados para proteger a los bebés. La protección requerida por los bebés la entregan los sistemas de sujeción infantil.

El sistema de sujeción complementario del Airbag generalmente consiste en:

- Airbags frontales (instalados en el centro del volante y del tablero sobre la guantera)
- Airbags laterales del asiento (instalados en el lado exterior del asiento)
- Airbags laterales de protección contra impactos en la cabeza (instaladas detrás del revestimiento de la cabeza)

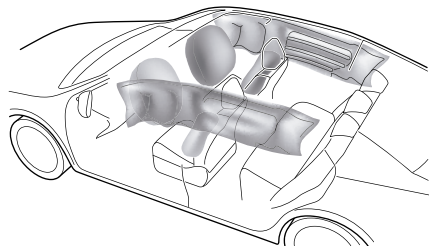

Asientos y sujeción

En el lugar correspondiente donde están instalados los Airbags, hay una señal de advertencia que dice 'AIRBAG'.

Luz de advertencia del Airbag



La luz de advertencia del Airbag se encuentra en el panel de instrumentos. Si esta luz no se apaga ni se ilumina durante la conducción, indica que hay una falla en el SRS o en el cinturón de seguridad. Por favor, póngase en contacto con un servicio técnico autorizado de MG lo antes posible. Una falla del SRS o del cinturón de seguridad puede significar que los componentes no se pueden desplegar en caso de accidente.

Despliegue de los Airbags



Los pasajeros de los asientos delanteros no deben colocar los pies, las rodillas ni ninguna otra parte del cuerpo en contacto con o cerca de un Airbag frontal.



Para minimizar el riesgo de lesiones accidentales por despliegue de los Airbags, los cinturones de seguridad deben usarse correctamente en todo momento. Además, tanto el conductor como el pasajero delantero deben ajustar su asiento para proporcionar una distancia suficiente con los Airbags delanteros. Si se instalan Airbags laterales/ Airbags de protección contra impactos laterales, tanto el conductor como el pasajero delantero deben estar sentados para mantener una distancia suficiente desde la parte superior del cuerpo hasta los lados del vehículo, esto garantizará la máxima protección cuando se desplieguen los Airbags laterales/Airbags laterales de protección contra impactos en la cabeza.

Asientos y sujeción



Quando se despliegan los Airbags, los niños sin la protección adecuada pueden sufrir lesiones graves o incluso la muerte. NO transporte niños en los brazos o en las rodillas durante el viaje. Los niños deben usar cinturones de seguridad adecuados para cada edad. NO se asome por las ventanas.



Un Airbag inflado puede causar abrasiones faciales y otras lesiones si el ocupante está demasiado cerca del Airbag en el momento de su despliegue.



NO fije ni coloque ningún objeto sobre o adyacente a los Airbags. Esto puede afectar la trayectoria del Airbag o crear proyectiles que pueden causar lesiones o daños graves en caso de despliegue del Airbag.



Después del despliegue, los componentes del Airbag se calientan mucho. NO toque ningún componente relacionado con el Airbag, puede causar quemaduras o heridas graves



NO golpee la posición donde se encuentran las piezas correlacionadas de los Airbags, para evitar el despliegue accidental de alguno de los Airbags y causar lesiones graves o incluso la muerte.

En el caso de una colisión, la unidad de control de Airbags controla la velocidad de desaceleración o aceleración inducida por la colisión, para determinar si los Airbags deben desplegarse. El despliegue del airbag es prácticamente instantáneo y ocurre con una fuerza considerable, acompañado de un ruido fuerte.

Siempre que los ocupantes de los asientos delanteros estén sentados correctamente y con los cinturones de seguridad debidamente abrochados, los Airbags proporcionarán protección adicional para el pecho y las áreas del rostro en caso que el automóvil reciba un fuerte impacto frontal.

Los airbags laterales y los airbags laterales de protección contra impactos en la cabeza están diseñados para ofrecer protección adicional al lado del cuerpo que enfrenta el impacto si se produce una colisión lateral grave.

Asientos y sujeción

IMPORTANTE

- Los airbags no pueden proteger las partes inferiores del cuerpo de los pasajeros.
- Los airbags no están diseñados para las colisiones traseras, delanteras menores o impactos laterales, o si el vehículo se vuelca; tampoco funcionará en caso de un frenado brusco.
- El despliegue y la retracción de los airbags frontales y laterales ocurre muy rápidamente y no protegerá contra los efectos de los impactos secundarios que puedan ocurrir.
- Cuando se despliega el airbag, se libera un polvo fino. Esta no es una indicación de mal funcionamiento, sin embargo, el polvo puede causar irritación en la piel y se deben enjuagar los ojos y los cortes o abrasiones en la piel inmediatamente.
- Después de inflarse, los airbags delanteros y laterales se desinflan de inmediato. Esto proporciona un efecto de amortiguación gradual para el ocupante y también asegura que la visión del conductor no se nuble.

Airbags delanteros



NUNCA use un sistema de sujeción infantil orientado hacia atrás en un asiento protegido por un AIRBAG ACTIVO enfrente, puede ocurrir MUERTE o LESIONES GRAVES al NIÑO.



Los pasajeros de los asientos delanteros no deben poner en contacto los pies, las rodillas ni ninguna otra parte del cuerpo con o cerca de un airbag frontal.



En casos extremos, conducir sobre superficies muy desiguales puede provocar el despliegue del airbag. Por favor, tenga mucho cuidado al conducir en carreteras irregulares.

Los Airbags están diseñados para desplegarse durante impactos graves, las siguientes condiciones pueden provocar el despliegue del Airbag.

- Una colisión frontal con objetos sólidos inamovibles o no deformables a alta velocidad.
- Condiciones que pueden causar daños graves al chasis, como una colisión con piedras, bordes de la carreteras, barrancos profundos o agujeros.

Asientos y sujeción

Airbags laterales de los asientos



La fabricación y el material de los asientos son fundamentales para el buen funcionamiento de los airbags laterales. Por lo tanto, por favor NO cubra con fundas el asiento ya que puede afectar el despliegue del airbag lateral.

En caso de un impacto lateral grave, el airbag delantero de cabeza correspondiente se desplegará (solo el lado afectado).

- El Airbag se desplegará en caso se vea afectado el costado del vehículo con un objeto sólido u otro vehículo.

Airbags de protección contra impactos en la cabeza *

En caso de un impacto lateral grave, se desplegará el airbag de cortina lateral relevante (solo el lado afectado).

- El airbag de cortina lateral se desplegará en el caso de que el lado del vehículo se vea impactado con un objeto sólido u otro vehículo.

Condiciones en que los Airbags no se desplegarán

El despliegue de los airbags no depende de la velocidad del vehículo, sino del objeto que golpea el vehículo, el ángulo de impacto y la tasa a la que el automóvil cambia de velocidad como resultado de una colisión. Cuando la fuerza de impacto de la colisión se absorbe o se dispersa en la carrocería del vehículo, los airbags no pueden desplegarse; sin embargo, los airbags a veces pueden desplegarse de acuerdo con la condición del impacto. Por lo tanto, el despliegue de airbags no se juzgará en función de la gravedad del daño del vehículo.

Airbags delanteros

Bajo ciertas condiciones, los airbags delanteros no se desplegarán. Algunos ejemplos se enumeran a continuación:

- El punto de impacto no es central en la parte delantera del vehículo.
- El impacto no tiene la fuerza suficiente (el impacto es con un objeto que no es sólido, como un poste de luz o barreras centrales).
- El área de impacto es alta (colisión con la parte trasera de un camión).

- Impactos en la parte trasera o lateral del vehículo.
- El vehículo se vuelca.
- Colisión frontal en ángulo con barras de protección.

Airbags laterales del asiento y Airbags de protección lateral contra impactos en la cabeza*

Bajo ciertas condiciones, los airbags laterales del asiento y de la cabeza no se pueden desplegar. Algunos ejemplos se enumeran a continuación:

- Impactos laterales en ciertos ángulos.
- Impactos laterales leves, como una motocicleta.
- Impactos que no sean centrales en el costado del vehículo, ya sea demasiado hacia el compartimiento del motor o el maletero.
- El vehículo se vuelca.
- Colisión frontal en ángulo con barras de protección.
- El impacto en ángulo no tiene suficiente fuerza (el impacto es con un objeto que no es sólido, como un poste de luz o barreras centrales).
- El impacto no tiene la fuerza suficiente (con otro vehículo, estacionado o en movimiento).
- El impacto es en la parte trasera del vehículo.

Mantenición y reemplazo de los Airbags

Información sobre el Servicio



NO instale ni modifique el airbag. Cualquier cambio en la estructura del vehículo o en el arnés de cableado del sistema de Airbags está estrictamente prohibido.



Están prohibidos los cambios a la estructura del vehículo. Esto puede afectar el funcionamiento normal del SRS.



NO permita que estas áreas se inunden con líquido y NO use gasolina, detergente, crema para muebles o abrillantadores.



Si el agua contamina o entra al Airbag puede causar daños y afectar el despliegue. En este caso contacte un servicio técnico autorizado MG de inmediato.

Para evitar daños en el sistema SRS del airbag, las siguientes áreas deben limpiarse con moderación y solamente con un paño húmedo y un limpiador de tapicería:

Asientos y sujeción

- Almohadilla central del volante.
- Área del tablero que contiene el airbag del acompañante.
- Área del revestimiento del techo y los acabados del pilar delantero que encierran los módulos de protección contra impactos laterales de la cabeza.

Si la luz de advertencia del airbag no se ilumina, permanece encendida, o si hay daños en la parte delantera o lateral del vehículo, o si las cubiertas del airbag muestran signos de daños, por favor, contacte de inmediato al servicio técnico MG autorizado.

IMPORTANTE

- La extracción o sustitución de un módulo de airbag debe ser realizada por un servicio técnico autorizado MG.
- Después de 10 años de la fecha inicial de registro (o la fecha de instalación de un airbag de repuesto), algunos componentes deberán ser reemplazados por un servicio técnico MG autorizado. La página apropiada del Manual de garantía y mantenimiento debe estar firmada y sellada una vez que el trabajo haya sido completado.

Sustitución de piezas del sistema del Airbag



Incluso si el airbag no se despliega, las colisiones pueden dañar el SRS en el vehículo. Es posible que los airbags no funcionen correctamente después del daño, y pueden No protegerlo a usted y a otros pasajeros cuando ocurre una segunda colisión, lo que puede causar graves lesiones o incluso la muerte. Para asegurarse que los airbags funcionen correctamente después de la colisión, por favor vaya a un servicio técnico autorizado de MG para revisar los airbags y repararlos si es necesario.

Los airbags están diseñados para usarse una sola vez. Una vez que se despliega el airbag, debe reemplazar las piezas del sistema SRS. Diríjase a un servicio técnico autorizado de MG para repararlo.

Eliminación de los airbags

Cuando venda su vehículo, asegúrese que el nuevo propietario sepa que el vehículo está equipado con airbags y que esté al tanto de la fecha de reemplazo del sistema.

Asientos y sujeción

Si el vehículo se desmonta, los Airbags sin desplegar pueden tener riesgos potenciales, por lo tanto, antes de la eliminación, deben ser desplegados de forma segura en un entorno determinado por un profesional de un servicio técnico autorizado de MG.

Asientos y sujeción

Sujeción infantil

Instrucciones importantes de seguridad para el uso del sistema de sujeción infantil

Se recomienda que los niños menores de 12 años de edad se sienten en el asiento trasero del vehículo, en un sistema de sujeción infantil adecuado al peso y tamaño de los niños. Los bebés menores de 2 años deben estar sujetos a un sistema de sujeción infantil.

Se recomienda instalar en este vehículo un sistema de sujeción infantil que cumpla con las normas UN ECE-R44 o ECE- R129. Verifique las marcas en el sistema de sujeción infantil.

Hay varios sistemas de sujeción infantil disponibles de diferentes tipos y especificaciones. Para una protección óptima, se recomienda que elija sistemas de sujeción adecuados para la edad y el peso del niño.

Es importante cumplir con las instrucciones de instalación proporcionadas por el fabricante del sistema de seguridad infantil y que el sistema esté debidamente asegurado en el vehículo. El incumplimiento de estas instrucciones puede causar la muerte o lesiones graves al niño en caso de un frenado repentino o un accidente.

- Todos los ocupantes, incluidos los niños, deben usar cinturones de seguridad o usar un sistema de sujeción infantil adecuado.
- Se recomienda que los niños menores de 12 años o que midan menos de 1,5 m utilicen el sistema de sujeción infantil más apropiado en el asiento trasero.
- Solo se debe llevar a un niño en cualquier sujeción.
- No coloque al niño en el regazo o en los brazos cuando esté sentado en cualquier asiento.
- Siempre ajuste el respaldo del asiento a una posición adecuada y asegúrese que esté bloqueado en su posición cuando instale un sistema de sujeción infantil.
- Si instala un sistema de sujeción infantil orientado hacia atrás en el asiento trasero, el asiento delantero correspondiente debe ajustarse hacia adelante; si instala un sistema de sujeción infantil orientado hacia adelante en el asiento trasero, es posible que deba ajustar la altura del apoyacabezas más bajo; Si instala un asiento de seguridad infantil orientado hacia adelante en el asiento delantero, es posible que deba quitar el apoyacabezas.
- Nunca permita que su hijo se pare o se arrodille en el asiento mientras conduce.
- Asegúrese siempre que el niño esté sentado correctamente en el sistema de sujeción infantil.

Asientos y sujeción

- Las formas de usar los cinturones de seguridad tienen una gran influencia en la máxima protección ofrecida por el cinturón de seguridad, debe cumplir con las instrucciones del fabricante del sistema de sujeción infantil sobre el uso adecuado de los cinturones de seguridad. Si los cinturones de seguridad no están abrochados adecuadamente, un accidente de tráfico menor también puede provocar lesiones.
- Los sistemas de sujeción infantil que no están ajustados correctamente pueden moverse y lesionar a otros ocupantes en caso de accidente o frenado de emergencia. Por lo tanto, incluso si no hay un bebé o niño en el sistema de sujeción infantil, debe instalarse de manera adecuada y segura en el vehículo.

Advertencias e instrucciones sobre el uso del sistema de sujeción infantil en el asiento del pasajero delantero



Cuando el airbag del pasajero delantero está activo, nunca coloque un asiento de seguridad infantil orientado hacia atrás en el asiento del pasajero delantero, puede provocar lesiones severas o incluso la muerte.



Cuando instale un asiento de seguridad para niños en el asiento del pasajero delantero, mueva el asiento del pasajero delantero lo más atrás posible.



Use una sujeción infantil por niño.

Estudie la etiqueta de advertencia de seguridad en la visera. Siempre que sea posible, instale sistemas de sujeción infantil en el asiento trasero. Si es necesario instalar un sistema de sujeción infantil en el asiento delantero, respete las advertencias anteriores.

Seguridad infantil y airbags laterales



No se deben permitir niños en áreas donde los airbags se pueden desplegar, hay riesgo de lesiones graves.

Asientos y sujeción

! Se deberían usar solo sistemas de sujeción infantil recomendados para la edad, altura y peso del niño.

! NO coloque ningún artículo en áreas donde se puedan desplegar Airbags, existe el riesgo de heridas graves.

En el caso de una colisión lateral, los airbags laterales pueden proporcionar una mejor protección para el pasajero. Sin embargo, cuando se activa el Airbag, se genera una fuerza de expansión muy fuerte, si la posición del asiento del pasajero no es correcta, los Airbags u objetos en el área de despliegue lateral pueden causar lesiones.

Cuando se usa el sistema de sujeción infantil apropiado para asegurar al niño en el asiento trasero y la posición del asiento del niño es correcta, hay espacio suficiente entre el niño y la zona de despliegue del airbag lateral para que lo haga sin obstáculos y así proporcionar una mejor protección.

Sujeción infantil por grupos

Asegurado usando correas diagonales de 3 puntos

! NO coloque el sistema de sujeción infantil orientado hacia atrás en el asiento del pasajero delantero, esto puede causar lesiones graves o incluso la muerte.

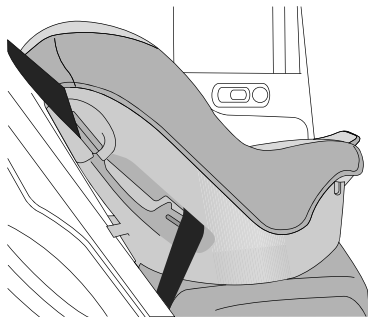

Se recomienda que los niños siempre se sienten en la parte trasera del vehículo en un sistema de sujeción infantil y fijados con cinturones de seguridad diagonales de 3 puntos.

Asientos y sujeción

Sistemas de Sujeción Infantil ISOFIX



Los anclajes ISOFIX en el asiento trasero están diseñados para usarse solo con sistemas ISOFIX.



Los anclajes de los sistemas de sujeción infantil están diseñados para soportar solo aquellas cargas impuestas por sistemas de sujeción infantil correctamente instalados. Bajo ninguna circunstancia se deben utilizar como cinturones de seguridad para adultos, arneses o para unir otros artículos o equipos al vehículo.

Nota: Al instalar y usar cualquier sistema de seguridad para niños, siga siempre las instrucciones del fabricante.

Nota: Los asientos traseros instalados en este vehículo están provistos de la interfaz ISOFIX (como lo indica la flecha en la siguiente imagen), estos están diseñados para conectarse a un asiento infantil ISOFIX.

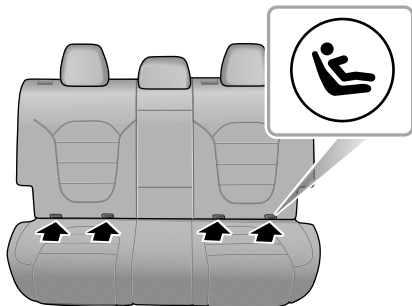

- 1 Fije los sistemas de sujeción infantil ISOFIX aprobados para el vehículo a los soportes de montaje.
- 2 Cuando se utilizan soportes de montaje ISOFIX para el montaje del asiento, se pueden utilizar sistemas de sujeción infantil universalmente aprobados para ISOFIX.

Nota: Cuando utilice un sistema de asiento de seguridad para niños aprobado universalmente, se debe usar una correa superior.

Asientos y sujeción

Nota: Consulte las instrucciones del fabricante del sistema de sujeción infantil para obtener más información.

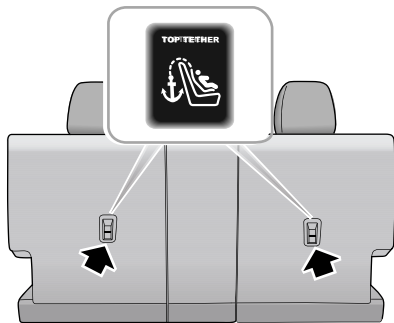

- 3 Para sujetar la correa de sujeción superior del sistema de sujeción infantil, pase la correa de sujeción por debajo del apoyacabezas y fíjela al gancho de anclaje teniendo cuidado de no torcer la correa. Si no usa anclajes inferiores ISOFIX, use el cinturón de

seguridad, complete la instalación del sistema de seguridad infantil según las instrucciones del fabricante.

- 4 Después de la instalación, aplique la fuerza adecuada para asegurar que la sujeción esté bien asegurada.

Nota: Al instalar y quitar cualquier sistema de seguridad para niños, siga siempre las instrucciones del fabricante.

Asientos y sujeción

Posiciones aprobadas de sujeción infantil

Se recomienda instalar en este vehículo un sistema de sujeción infantil que cumpla con la norma UN ECE-R44 o ECE-R129. Compruebe las marcas en el sistema de sujeción infantil.

Posiciones aprobadas de sujeción infantil (para sistemas de sujeción infantil que no sean ISOFIX)

Grupo por peso	Posiciones		
	Pasajero delantero	Extremo trasero	Trasero central
Grupo 0 (menor a 10 kg)	X	U	U
Grupo 0+ (menor a 13 kg)	X	U	U
Grupo I (9~18 kg)	X	U	U
Grupo II (15~25 kg)	U	U	U
Grupo III (22 ~36 kg)	U	U	U

Nota: Descripción de las letras en la tabla:

U = Adecuado para los sistemas de sujeción infantil universal aprobados en este grupo de acuerdo al peso;
X = Asiento no adecuado para los sistemas de sujeción infantil en este grupo de acuerdo al peso.

Asientos y sujeción

Posiciones de sujeción infantil aprobadas (para sujeción infantil ISOFIX)

Posiciones de los asientos		Categorías de grupos por peso			
		Grupo 0	Grupo 0+	Grupo I	
		Mirando hacia atrás		Mirando hacia adelante	Mirando hacia atrás
		Up to 29 lbs(13 kg)		20–40 lbs(9 ~ 18 kg)	
Asiento pasajero delantero	Tamaño	No equipado con ISOFIX			
	Tipo de asiento				
Asiento extremo trasero ISOFIX	Tamaño	C,D,E ¹	A,B, BI ¹	C,D ¹	
	Tipo de asiento	IL ²	IL ² ,IUF ³	IL ²	
Asiento central trasero	Tamaño	No equipado con ISOFIX			
	Tipo de asiento				

Nota: IL Adecuado para sistemas de sujeción infantil ISOFIX específicos de la categoría semi universal. Consulte las listas los proveedores recomendados para los sistemas de sujeción infantil en su vehículo;

IUF Adecuado para sistemas de sujeción infantil ISOFIX de categoría universal aprobados para su uso en este grupo de acuerdo a su peso y tamaño ISOFIX.

1 El tamaño ISOFIX para sistemas de asientos infantiles universales y semiuniversales está definida por las letras mayúsculas grado A~G. Estas letras de identificación se muestran en el asiento infantil ISOFIX.

Asientos y sujeción

². Al momento de la publicación, el asiento de seguridad recomendado para bebés Grupo O + ISOFIX es el Britax Romer Baby Safe. Consulte un servicio técnico MG autorizado para obtener la última información relacionada con los asientos que recomendamos para niños.

³. Al momento de la publicación, el asiento recomendado para niños del Grupo I ISOFIX es el Britax Romer Duo. Consulte un servicio técnico MG autorizado para obtener la última información relacionada con los asientos que recomendamos

Nota: En el momento de la publicación, el asiento recomendado para niños ISOFIX Group II-III es el KidFix XP.

Asientos y sujeción

Sujeción infantil Grupo 0/0+

! Cuando el airbag del pasajero delantero está activo, nunca coloque un sistema de sujeción infantil orientado hacia atrás en el asiento del pasajero delantero, puede ocurrir una lesión severa incluso la muerte.

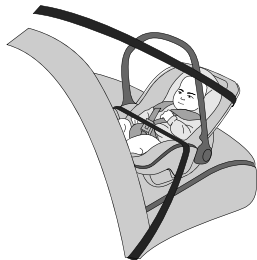

Los asientos de seguridad para niños orientados hacia atrás que pueden ajustarse a la posición acostada son más adecuados para los bebés que pesan menos de 10 kg (normalmente para los menores a 9 meses) o los que pesan menos de 13 kg (normalmente para menores a 24 meses).

Sujeción infantil Grupo I

! Cuando el airbag del pasajero delantero está activo, nunca coloque un sistema de sujeción infantil orientado hacia atrás en el asiento del pasajero delantero, puede ocurrir una lesión severa incluso la muerte.



Los sistemas de sujeción para niños que miran hacia atrás o hacia adelante son más adecuados para bebés cuyo peso es 9~18kg (normalmente para niños mayores de 9 meses y menores de 4 años).

Asientos y sujeción

Sujeción infantil Grupo II

! La sección diagonal del cinturón de seguridad debe pasar por el hombro y la parte superior del cuerpo, lejos del cuello. La sección del regazo de la correa debe pasar a través de las caderas, lejos del abdomen. Cuando sea necesario, apriete ligeramente el cinturón de seguridad.



La combinación de sistemas de sujeción infantil y cinturón de seguridad de regazo y hombro de 3 puntos es más adecuada para niños cuyo peso es de 15~25 kg (normalmente para mayores de 3 años y menores de 7 años).

Sujeción infantil Grupo III

! La sección diagonal del cinturón de seguridad debe pasar por el hombro y la parte superior del cuerpo, lejos del cuello. La sección del regazo de la correa debe pasar a través de las caderas, lejos del abdomen. Cuando sea necesario, apriete ligeramente el cinturón de seguridad.



La combinación de asiento elevado para niños y cinturón de seguridad de 3 puntos para el regazo y el hombro es más adecuada para niños cuyo peso es de 22 ~ 36 kg

Asientos y sujeción

y cuya altura es inferior a 1,5 m (normalmente para aquellos de aproximadamente 7 años o mayores a 7 años).

Arranque y conducción

- | | | | |
|-----|--|-----|--|
| 154 | Llaves | 210 | Sistema de control de estabilidad (SCS) y Sistema de control de tracción (TCS) |
| 158 | Bloqueo a prueba de niños | | |
| 159 | Sistema de alarma | 212 | Sistema de monitoreo de presión de los neumáticos (TPMS) |
| 168 | Arranque y detención del motor | | |
| 172 | Conducción económica y amigable con el ambiente | 213 | Sistema inteligente de ahorro de combustible Start-Stop * |
| 175 | Convertidor catalítico. | 218 | Sistema de control crucero |
| 177 | Sistema de combustible | 221 | Sistema de asistencia al estacionar |
| 179 | Transmisión manual * | 223 | Sistema de asistencia en reversa para el conductor |
| 181 | Transmisión Sportronic de doble embrague* | 231 | Carga |
| 190 | Modo de conducción * | | |
| 194 | Sistema de tracción en las cuatro ruedas (AWD) * | | |
| 197 | Sistema de frenos | | |
-

Llaves

Información general

! Guarde la llave de repuesto en un lugar seguro - que no esté dentro del automóvil!

! **NO** coloque la llave de repuesto en el mismo llavero. Las interferencias electrónicas de la alarma interna pueden causar que el control del sistema de la llave y la alarma se queden fuera de uso.

! La llave remota contiene circuitos delicados y debe estar protegida contra impactos y daños por agua, alta temperatura y humedad, luz solar directa y los efectos de solventes, ceras y limpiadores abrasivos.

Proporcionamos dos llaves inteligentes, cada una incluye una llave mecánica de respaldo. Pueden abrir todas las cerraduras. Las llaves inteligentes suministradas han sido programadas para el sistema de seguridad de su vehículo. Cualquier llave que no esté programada para este vehículo no lo puede arrancar.

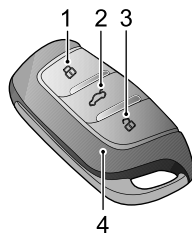

- 1 Botón de bloqueo
- 2 Botón de la puerta trasera
- 3 Botón de desbloqueo
- 4 Llave inteligente

La llave inteligente solo funcionará dentro de un cierto rango. Su rango de trabajo a veces está influenciado por la condición de la batería de la llave, los factores físicos y geográficos. Por razones de seguridad, después de bloquear su vehículo con la llave inteligente, vuelva a verificar si el vehículo está bloqueado.

Si pierde, le roban o rompen su llave, puede obtener un reemplazo en un servicio técnico autorizado de MG.

La llave perdida/robada se puede desactivar. Si se encuentra la llave perdida, un servicio técnico MG autorizado puede reactivarla.

Nota: Cualquier llave fabricada en forma independiente, fuera de la red autorizada de MG, puede no arrancar el motor y afectar la seguridad de su automóvil. Para obtener un reemplazo adecuado de una llave se recomienda que consulte a un servicio técnico MG autorizado.

Nota: No es posible obtener la llave nueva de inmediato ya que requiere que un técnico autorizado por MG programe el vehículo.

Nota: Al operar su vehículo con la llave inteligente, evite colocarlo cerca de dispositivos con fuertes interferencias de radio (como computadoras portátiles y otros productos electrónicos), la función normal de la llave puede verse afectada.

Reemplazo de la batería

Reemplace la batería de la llave inteligente en las siguientes condiciones:

- Se reduce el rango de funciones de bloqueo/desbloqueo de la llave inteligente;
- La luz de advertencia de inmovilización del motor en el panel de instrumentos parpadea. El icono de alarma correspondiente (consulte "Luces e indicadores de advertencia" en el capítulo "Instrumentos y controles") se mostrará en la pantalla del centro de mensajes. "Llave inteligente no encontrada" puede mostrarse para algunos modelos.

Arranque y Conducción

A



B



C



D



- 1 Presione el botón (A) en la llave inteligente para expulsar el adorno decorativo.
- 2 Saque la llave mecánica de respaldo (B) en la dirección de la flecha.
- 3 Use una herramienta de hoja plana para insertar en el costado de la llave (C), retire con cuidado la tapa de la batería hasta que suelte la hebilla y luego separe la tapa superior/inferior con cuidado a lo largo de la interfaz (D).

4 Retire la batería de la ranura.

5 Coloque la nueva batería en la ranura y asegúrese que esté en contacto completo con la ranura.

Nota: Asegúrese que la polaridad de la batería sea correcta (lado '+' hacia abajo).

Nota: Se recomienda usar una batería CR2032.

6 Vuelva a colocar la cubierta y presione firmemente, verifique si el espacio alrededor de la cubierta es uniforme.

7 Vuelva a colocar la llave mecánica y cierre el adorno decorativo.

8 Arranque el motor para volver a sincronizar la llave con el vehículo.

IMPORTANTE

- El uso de una batería incorrecta o inapropiada puede dañar la llave inteligente. El voltaje nominal, tamaño y especificaciones del nuevo reemplazo deben ser los mismos que el anterior.
- La instalación inapropiada de la batería puede dañar la llave.
- La eliminación de la batería utilizada debe hacerse estrictamente de acuerdo con las leyes de protección ambiental pertinentes.

Bloqueo a prueba de niños

 **NUNCA** deje a los niños sin supervisión en el automóvil.

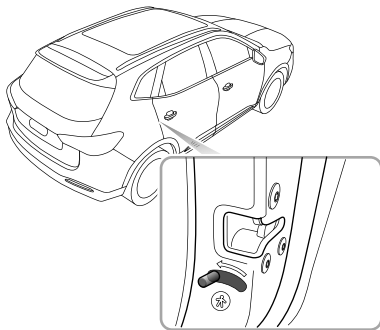

- En la dirección inversa de la flecha, mueva la palanca a la posición de desbloqueo para desactivar los bloqueos a prueba de niños.

Con las cerraduras a prueba de niños activadas, las puertas traseras no se pueden abrir desde el interior del automóvil, pero se pueden abrir desde el exterior.

Bloquear o desbloquear el cierre a prueba de niños

- Abra la puerta posterior correspondiente, en la dirección de la flecha, coloque la palanca de bloqueo a prueba de niños en la posición de bloqueo para activar los cierres de seguridad infantil;

Sistema de alarma

Su automóvil está equipado con un sistema de inmovilización del motor y un sistema antirrobo de la carrocería. Para garantizar la máxima seguridad y comodidad de operación, le recomendamos que lea detenidamente este capítulo para comprender en su totalidad la activación y desactivación de los sistemas antirrobo.

Inmovilizador del motor

La inmovilización del motor está diseñada para proteger el vehículo de un posible robo. Esta solo se puede desactivar para arrancar el motor con la llave correspondiente.

Presione el botón START/STOP del panel de instrumentos, una vez que se detecte una llave válida en el vehículo, el inmovilizador del motor se desactivará automáticamente.

Si el centro de mensajes muestra "No se encontró la llave inteligente" o "Ponga la llave en la posición de arranque alternativo" o se enciende la luz del sistema inmovilizador del motor, coloque la llave inteligente en la parte inferior del portavasos de la consola central (consulte "Procedimiento de arranque alternativo" en la sección "Arranque y parada del motor", o intente utilizar la llave de repuesto. Si el automóvil todavía no se puede encender, contacte un

servicio técnico MG autorizado.

Sistema antirrobo de la carrocería

Bloqueo y desbloqueo

Cuando el vehículo está bloqueado, las luces intermitentes parpadean tres veces y la luz de advertencia del sistema antirrobo parpadea (según el modelo); cuando está desbloqueado, las luces direccionales parpadean una vez. Para algunos modelos, puede desbloquear todas las puertas o la puerta del conductor mediante el "Bloqueo de la puerta" en "Ajustes del vehículo" en la pantalla de entretenimiento.

Operación del sistema de bloqueo de la puerta (con llave)

Bloqueo con la llave

- Uso de la llave remota para bloquear: presione el botón de bloqueo en la llave para cerrar el automóvil después de cerrar las puertas, el capó del motor y la puerta trasera.
- Uso de la llave mecánica para bloquear: abra la tapa de la cerradura de la puerta del conductor e inserte la llave en el orificio de la cerradura, gire en el sentido horario para bloquear el automóvil.

Arranque y Conducción

Desbloqueo con la llave

- Uso de la llave remota para desbloquear: Presione el botón de desbloqueo en la llave para desbloquea el automóvil.
- Uso de la llave mecánica para desbloquear: abra la tapa de la cerradura de la puerta del conductor, inserte la llave en el orificio de la cerradura y gírela hacia la izquierda para desbloquear el automóvil.

Nota: Si el interruptor de encendido no está en la posición ACC u ONIRUN/START o el desbloqueo de la llave remota no se activa dentro de los 15 segundos posteriores al desbloqueo con la llave mecánica, se activará la alarma del inmovilizador del motor.

Nota: Cuando el vehículo esté bloqueado por completo, presione el botón UNLOCK en la llave y no realice ninguna otra operación en 30 segundos, el vehículo se bloqueará automáticamente.

Operación del sistema de bloqueo de la puerta (sin llave)

El sistema de entrada sin llave puede bloquear/desbloquear las puertas o abrir la puerta trasera siempre que lleve la llave inteligente y se acerque al automóvil.

IMPORTANTE

Mantenga una distancia entre la llave remota y la manilla de la puerta dentro de un rango de 1.5 m para bloquear y desbloquear las puertas sin la llave.

Bloqueo sin llave

Después de presionar el botón START STOP para detener el motor, presione el botón en la manilla de la puerta delantera una vez (no es necesario presionar el botón de bloqueo de la llave) para bloquear todas las puertas antes de salir del automóvil, el vehículo entrará en estado de alarma de inmovilización.

Desbloqueo sin llave

Para desbloquear el automóvil presione una vez el botón en la manilla de la puerta delantera, luego tire la manilla de la puerta para abrirla.

Nota: con el vehículo bloqueado, presione el botón en la manilla de la puerta delantera y no realice otras operaciones dentro de los 30 segundos, el vehículo se bloqueará automáticamente.

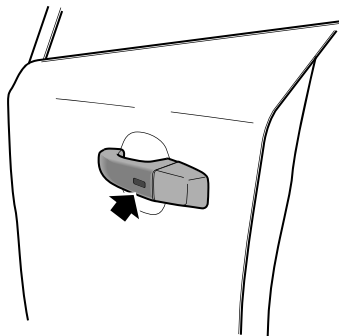

IMPORTANTE

Después de cerrar la puerta con la llave, presione el botón en la manilla de la puerta para desbloquear el automóvil. Si el vehículo no se puede desbloquear o bloquear normalmente, contacte a un servicio técnico MG autorizado.

Bloqueo fallido

Si se realiza la operación de bloqueo cuando la puerta del conductor no está completamente cerrada o el interruptor de encendido está en la posición ACC/ON/ RUN, la puerta no se bloqueará y la bocina sonará una vez para indicar el bloqueo, con el sistema antirrobo de la carrocería inoperativo.

Si se realiza la operación de bloqueo cuando la puerta del conductor está cerrada, pero la puerta del pasajero o el capó y la puerta trasera no están completamente cerrados, la bocina del vehículo sonará una vez, lo que indicará un bloqueo incorrecto. En este caso, se habilitarán las características de 'protección parcial' del sistema antirrobo de la carrocería (se protegerán el capó o la puerta trasera y todas las puertas se cerrarán por completo, pero no habrá apertura). Tan pronto como se cierre la apertura, el sistema volverá automáticamente a un estado de protección.

Sonido de alarma antirrobo

Si el sistema antirrobo se activa, antes que se apague, la bocina del vehículo sonará continuamente. Presione el botón DESBLOQUEO en la llave y la alarma antirrobo se desactivará.

Arranque y Conducción

Interruptor de bloqueo y desbloqueo interior

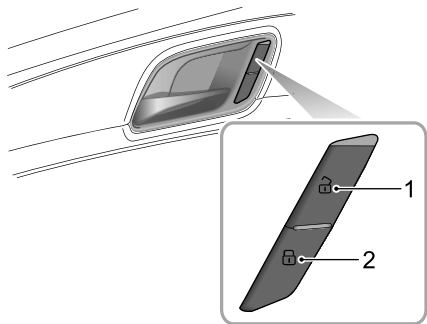

- 1 Interruptor de desbloqueo
- 2 Interruptor de bloqueo

Cuando el sistema de alarma antirrobo no está en funcionamiento, presione el interruptor de bloqueo (2) después de cerrar todas las puertas para bloquearlas; presione el interruptor de desbloqueo (1) para desbloquear todas las puertas.

Nota: Si el sistema antirrobo de la carrocería está encendido, presionar el botón bloqueo/desbloqueo no bloqueará ni desbloqueará las puertas, sino que activará el sistema de alarma.

Si las puertas, el capó y la puerta trasera están cerrados, presione el interruptor de bloqueo interior, el indicador amarillo en el interruptor de bloqueo interior se ilumina.

Si la puerta, la puerta trasera o el capó del conductor no se bloquean, presione el interruptor de bloqueo interior, se encenderá el indicador amarillo en el interruptor de bloqueo interior.

Manillas de puertas interiores

Use la manilla de la puerta interior para abrir la puerta:

- 1 La primera operación de la manilla de la puerta desbloquea la puerta.
- 2 La segunda operación de la manilla abre la puerta.

Bloqueo de velocidad

Todas las puertas se bloquearán automáticamente cuando la velocidad en carretera exceda los 15 km/h.

Desbloqueo automático

Cuando el interruptor de encendido está en posición OFF, automáticamente todas las puertas se desbloquearán.

Puerta del maletero manual *



Si la puerta del maletero no se puede cerrar o la tira entre la carrocería y la puerta trasera está fracturada, asegúrese de cerrar todas las ventanas mientras conduce, seleccione el modo de distribución del A/C hacia el rostro y ajuste el ventilador a la velocidad máxima para disminuir los gases de escape que ingresan al vehículo.

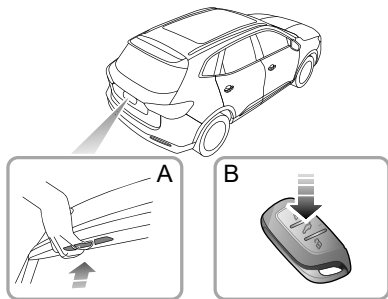

La puerta trasera o del maletero puede abrirse de las siguientes 2 maneras:

- 1 Mantenga presionado el botón de apertura (B) durante más de 2 segundos para desbloquear la puerta trasera, luego abra la puerta trasera (A).
- 2 Cuando el automóvil está desbloqueado o la llave coincidente aparece dentro del rango de 1m alrededor de la puerta trasera, presione el interruptor de apertura en la puerta del maletero y ábrala (A).

Arranque y Conducción

Puerta eléctrica del maletero *



Si la puerta del maletero no se puede cerrar o la tira entre la carrocería y la puerta trasera está fracturada, asegúrese de cerrar todas las ventanas mientras conduce, seleccione el modo de distribución del A/C hacia el rostro y ajuste el ventilador a la velocidad máxima para disminuir los gases de escape que ingresan al vehículo.



Mientras opera la puerta del maletero, asegúrese que no haya personas alrededor colocando cualquier parte de su cuerpo en la posición con riesgo de ser pellizcado o lastimado.

La puerta eléctrica del maletero solo se puede operar cuando el vehículo está en marcha P.

Al abrir/cerrar la puerta trasera, el sistema proporcionará recordatorios a los usuarios a través de pitidos.

Modo abrir/cerrar puerta eléctrica del maletero

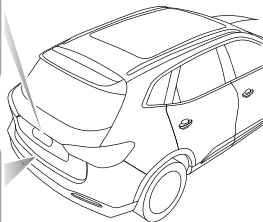
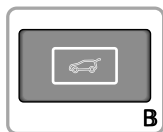
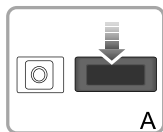

Arranque y Conducción

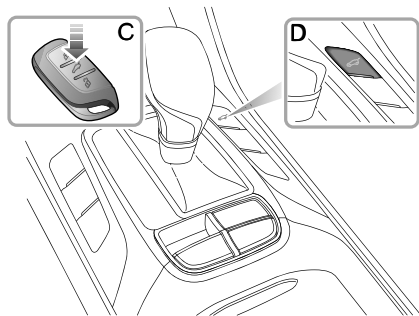

La puerta eléctrica del maletero se puede abrir o cerrar de las siguientes maneras:

- 1 Cuando aparece la llave coincidente dentro del rango de 1 m alrededor de la puerta trasera, presione el botón **A** para abrir la puerta trasera, presione el botón **B** para cerrar.
- 2 Mantenga presionado el botón **C** de la puerta del maletero en la llave remota para abrir o cerrar automáticamente la puerta.
- 3 Presione el botón **D** del interruptor de la puerta trasera en la consola central para abrir o cerrar automáticamente la puerta trasera;

Nota: En caso de pendiente extrema, la puerta del maletero puede no estar eléctricamente abierta o completamente cerrada debido al cambio de posición del centro de gravedad.

Si la puerta del maletero no se abre correctamente a la altura predeterminada o se cierra toda, ciérrala lento manualmente una vez por completo para recuperar las funciones del sistema eléctrico de la puerta del maletero.

Nota: Durante el funcionamiento manual de la puerta trasera eléctrica, evite manejarlo en forma brusca o rápida, de modo que el sistema eléctrico de la puerta no resulte dañado.

Cuando la puerta trasera llegue a su posición más baja, bloquéela con el pestillo eléctrico.

Función anti-pellizco

Al abrir la puerta del maletero: En caso de detectar cualquier objeto que pueda interferir con la puerta del maletero, deje de cerrarla y vuelva a colocarla en un cierto ángulo para advertir el obstáculo.

Al cerrar la puerta del maletero: En caso de detectar cualquier objeto que pueda interferir con la puerta del maletero, deje de cerrarla y vuelva a colocarla en un cierto ángulo para advertir el obstáculo.

Nota: Si la función anti-pelliczo se activa muchas veces en un breve período, el sistema suspenderá la función de apertura/cierre eléctrico como protección. En esta situación, la puerta del maletero se puede cerrar una vez manualmente por completo para recuperar la función de la puerta eléctrica del maletero.

Nota: Si la puerta del maletero se utiliza con frecuencia varias veces en un período corto, la protección térmica del sistema puede activarse, lo que hace que la función de apertura/cierre eléctrico no esté disponible temporalmente. Espere más de 1 minuto en este caso, la función de apertura/cierre eléctrico del sistema se reanuda automáticamente.

Ajuste de altura de apertura de la puerta eléctrica del maletero

Los usuarios pueden establecer la altura de apertura de la puerta eléctrica del maletero según su necesidad mediante el botón Cerrar en la puerta del maletero o la pantalla de entretenimiento. El controlador de la puerta trasera eléctrica registrará la nueva altura de apertura.

Nota: El valor de ajuste de la altura al abrir la puerta eléctrica del maletero debe estar entre 40% y 100% de su trayecto completo.

Modo de configuración 1:

- 1 Coloque la puerta del maletero a la altura de ajuste deseada y manténgala detenida.
- 2 Mantenga presionado el botón Cerrar en la puerta del maletero durante 3 segundos, el zumbador emite un sonido para indicar la configuración correcta.

Modo de configuración 2:

Encienda el computador de entretenimiento, ingrese a la interfaz de configuración de altura para la puerta eléctrica del maletero en el menú "Configuraciones" y mueva el control deslizante de configuración de altura a la posición deseada.

Nota: Si ocurre una falla en el sistema de la puerta eléctrica del maletero, se mostrará el mensaje de advertencia "Falla del sistema de la puerta eléctrica del maletero" y un ícono en el centro de mensajes del panel de instrumentos, busque un servicio técnico autorizado MG.

Apertura de emergencia de la puerta del maletero

El interruptor de apertura de emergencia de la puerta del maletero se encuentra en el lado interno de bloqueo de la puerta del maletero. Baje el asiento trasero para asegurarse de poder tocar la apertura de emergencia a través del tapón del orificio en la placa de la puerta trasera.

Tome el tapón con la mano y gire la perilla abierta de emergencia en sentido anti horario con una herramienta para abrir la puerta desde adentro.

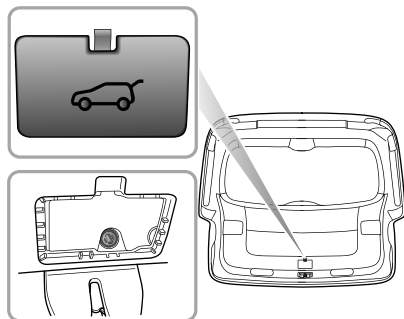

Arranque y parada del motor

Interruptor START STOP



El interruptor START STOP sin llave se encuentra en el tablero a la derecha de la columna de dirección, es un interruptor tipo botón. Para operar este interruptor, la llave inteligente debe estar dentro del vehículo.

Las pantallas de estado operativo son las siguientes:

Indicador en OFF (Apagado)

- Si el interruptor no ha sido operado y no hay indicadores iluminados, el sistema de alimentación estará apagado. Los asientos eléctricos y los retrovisores eléctricos permanecen operativos.

Luz amarilla (ACC)

- Al presionar el interruptor START STOP sin aplicar el freno de pie mientras los sistemas de alimentación del vehículo están apagados, el sistema se pondrá en estado ACC, esto iluminará el indicador amarillo en el botón del interruptor. La posición ACC permite la operación de ciertos accesorios como ventanas eléctricas.

Luz verde (ON/RUN/START)

- Mientras está en el estado ACC, al presionar el interruptor START STOP sin que se aplique el freno de pie colocará el sistema en estado ON, el indicador verde se iluminará. Esto permitirá que funcionen los sistemas eléctricos restantes.
- Al presionar el interruptor START STOP con la marcha P o N seleccionada y el pedal del freno/embrague aplicado, colocará el vehículo en estado START, el indicador verde se iluminará. Esto indica que todos los sistemas eléctricos funcionarán y el motor del vehículo arrancará.

Arranque y Conducción

Nota: Mientras está en el estado OFF, si el conductor sale del vehículo dejando la llave inteligente adentro, la bocina sonará al cerrar la puerta del conductor. La reapertura posterior de la puerta del conductor hará que suene un timbre, se iluminará un ícono de advertencia y se mostrará un mensaje de advertencia en el centro de mensajes del panel de instrumentos para indicar que la llave todavía está en el automóvil.

Nota: Para retirar el vehículo de la marcha P, el vehículo debe estar en ON/RUN y el freno de pie aplicado.

Si su automóvil está sujeto a fuertes señales de radio, los sistemas de entrada y arranque sin llave pueden sufrir interferencias y no funcionar correctamente. Consulte el procedimiento de 'Arranque alternativo'.

Encender el motor

Encender el motor:

- 1 Asegúrese que todas las cargas eléctricas innecesarias estén apagadas.
- 2 Asegúrese de aplicar el freno de estacionamiento. (consulte "Sistema de frenos" de este capítulo)
- 3 Para el vehículo de transmisión automática, asegúrese de seleccionar P o N y presione el pedal del freno (si la palanca de cambios está en cualquier otra posición, el motor no puede arrancar).
- 4 Para vehículo de transmisión manual, asegúrese de seleccionar la marcha N cuando el pedal del embrague está completamente presionado.
- 5 Presione el interruptor START STOP (no mantenga presionado el botón, suéltelo de inmediato).
- 6 El indicador verde se iluminará.

Climas fríos

En temperaturas de -10°C e inferiores, los tiempos de arranque del motor aumentarán. Es esencial que todo el equipo eléctrico innecesario se apague durante el arranque.

Arranque y Conducción

IMPORTANTE

- Si el vehículo no ingresa al estado ON/RUN/START, verifique si hay algún indicador o mensaje de advertencia en el centro de mensajes. Con temperaturas extremadamente bajas, espere 5 minutos entre intentos de encendido, si después de 3 intentos el estado eléctrico no se puede configurar en LISTO, consulte a un servicio técnico autorizado MG.
- No deje el sistema de alimentación en un estado ACC u ON/RUN/START durante largo tiempo, el uso excesivo de equipos eléctricos puede provocar la descarga de la batería.
- El vehículo está equipado con un sistema antirrobo. Las llaves de origen independiente pueden no permitir que el vehículo arranque. Cualquier llave nueva requerirá programación usando el software del fabricante.
- Su automóvil está equipado con complejos sistemas de control electrónico, asegúrese que todas las demás transmisiones de radio o dispositivos electro-magnéticos se mantengan alejados de la llave inteligente y de las áreas de la consola central. Pueden causar interferencia y problemas operativos. Consulte el procedimiento 'Arranque alternativo'.

Procedimiento de arranque alternativo

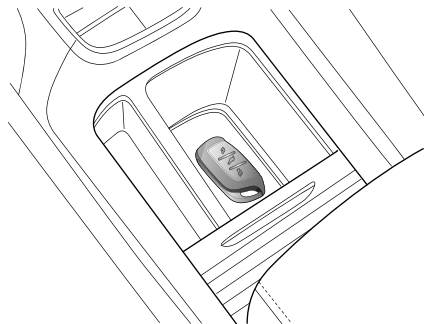

Si el automóvil está ubicado en un área donde hay fuertes señales de radio que causan interferencia o si la batería de la llave inteligente es baja, siga los siguientes pasos para intentar arrancar el automóvil:

- 1 Coloque la llave inteligente en el portavasos de la consola central con los botones hacia arriba - como se muestra en la ilustración.

Arranque y Conducción

- 2 Asegúrese de seleccionar P o N, presione el pedal del freno y luego presione START STOP para arrancar el vehículo.

Si el sistema de arranque del vehículo no se puede cambiar después de abandonar el área de fuerte interferencia de radio o haya reemplazado la batería de la llave inteligente, consulte a un servicio técnico autorizado de MG.

IMPORTANTE

El procedimiento de arranque alternativo solo debería ser necesario si la batería de la llave inteligente es muy baja o está descargada. Una vez que el vehículo ha salido del área de excesiva interferencia de radio, los sistemas de arranque sin llave y START STOP deberían volver a la normalidad.

Apagado del motor

- 1 Después de detener el automóvil, SIEMPRE mantenga el pedal del freno presionado.
- 2 Aplique el freno de estacionamiento;
- 3 Para vehículos con transmisión automática, coloque la palanca de cambios en la posición P;
- 4 Para vehículos con transmisión manual, coloque la palanca de cambios en la posición N;
- 5 Presione el botón START STOP para apagar el motor.

Nota: Si el motor requiere ser apagado en caso de emergencia, mantenga presionado el botón START STOP durante más de 4 segundos.

Arranque y Conducción

Conducción económica y amigable con el ambiente

Rodaje

El motor, la transmisión, los frenos y las llantas necesitan tiempo para 'acomodarse' y ajustarse a las demandas de la conducción diaria. Durante las primeras 900 millas (1500 km), preste atención a los siguientes consejos para mejorar el rendimiento a largo plazo:

- No permita que el motor supere los 3000 rpm en ningún cambio cuando la velocidad del vehículo supere los 72 MPH (120 km/h).
- No opere a máxima potencia ni permita que el motor trabaje en ninguna marcha.
- No conduzca a velocidad constante (alta velocidad o baja).
- Evite frenazos bruscos cuando sea posible.

Después de 900 km (1,500 km), las velocidades del motor se pueden aumentar gradualmente.

Protección ambiental

Su automóvil ha sido diseñado con la última tecnología para minimizar el impacto ambiental de las emisiones de escape.

Conducción económica

La forma en que conduce su automóvil tiene una influencia significativa en la vida útil del automóvil y de la batería.

Conducción suave

Anticiparse a las obstrucciones y reducir la velocidad con mucha antelación, evita la necesidad de aceleraciones innecesarias y frenadas bruscas. Un estilo de conducción suave no solo mejora el rendimiento de la batería/distancia, sino que puede reducir el desgaste de los frenos y los neumáticos.

Evite conducir a velocidad máxima

El consumo de combustible y los niveles de ruido aumentan significativamente a velocidades más altas.

Conducción de manera preventiva

Evite carreteras con alta congestión o tráfico pesado. Intente prevenir la congestión de la carretera lo antes posible, mantenga una distancia suficiente con el automóvil delantero durante la conducción, y disminuya la velocidad a tiempo. Evite pisar el pedal del freno durante mucho tiempo si no hay necesidad de frenar, ya que provocará el sobrecalentamiento de la placa de fricción y un desgaste prematuro.

Arranque y Conducción

Uso de equipo eléctrico

El uso de equipos eléctricos reducirá la energía disponible de la batería. Si bien es esencial mantener un ambiente interior confortable, el uso excesivo de sistemas como el A/C aumentará el consumo de energía y reducirá el rango del vehículo.

Conducción en un entorno especial

Conducir con lluvia o nieve



El frenado de emergencia, la aceleración y la dirección en carreteras resbaladizas reducirán el rendimiento del manejo y agarre del vehículo.

- Cuando llueve, las ventanas pueden empañarse, lo que reduce la visibilidad (use la función Desempañar del A/C).
- El agarre se reducirá, así que maneje con cuidado.
- Reduzca la velocidad cuando llueve. Evite el aquaplaning (el efecto de una película de agua entre los neumáticos y la carretera) que afecta el rendimiento de la dirección y del frenado.

Conduciendo a través del agua

Evite conducir a través de inundaciones después de fuertes lluvias, pueden provocar daños graves al vehículo.

Arranque y Conducción

Revisión y mantenimiento

Revise el vehículo regularmente

La mantención regular de su vehículo asegurará un consumo óptimo de combustible y minimizará los contaminantes del escape, así como la prolongación efectiva de la vida útil.

Verifique la presión de los neumáticos con regularidad

Los neumáticos desinflados aumentan la resistencia a la rodadura del automóvil, lo que a su vez aumenta el consumo de combustible. Los neumáticos desinflados o inflados en exceso se desgastan más rápidamente y también tienen un efecto perjudicial sobre las características de manejo del automóvil.

No lleve cargas innecesarias

El peso adicional con cargas innecesarias desperdicia combustible, especialmente en las condiciones de Stop/Start en las que con frecuencia se requiere que el automóvil se ponga en marcha después de estar detenido.

Mantener una alineación correcta en las cuatro ruedas

Mantenga la alineación correcta de las ruedas. Evite colisiones con la acera y reduzca la velocidad en superficies irregulares. La alineación de las ruedas fuera de especificación no solo conducirá a un desgaste excesivo de los neumáticos, sino que también aumentará la carga y el consumo de combustible.

Convertidor catalítico



No se estacione en un terreno donde los materiales combustibles, como hierba seca u hojas, puedan entrar en contacto con el sistema de escape - podría producirse un incendio.

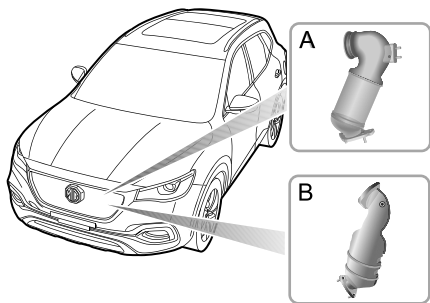

El sistema de escape incorpora un convertidor catalítico, que convierte las emisiones venenosas del escape del motor en gases ambientalmente menos dañinos. Diferentes modelos se equiparán con diferentes convertidores catalíticos de tres vías: Convertidor catalítico de tres vías modelo 1.5T (A), Convertidor catalítico de tres

vías modelo 2.0T (B).

Los convertidores catalíticos se dañan fácilmente por un uso inadecuado, por favor, tenga en cuenta las siguientes precauciones para minimizar las posibilidades de daños accidentales.

Combustible

- Use SOLO el combustible recomendado.
- Nunca permita que el automóvil se quede sin combustible, esto podría causar fallas de encendido del motor y daños graves al sistema catalizador

Arranque

Preste atención a lo siguiente cuando encienda el motor

- No continúe operando el motor después de algunos intentos fallidos; contacte a un servicio técnico MG autorizado.
- No active el encendido si sospecha de una falla del encendido del motor y no intente eliminar esa falla presionando el pedal del acelerador.
- No empuje ni remolque el vehículo para arrancarlo.

Arranque y Conducción

Conducción

Por favor, preste atención a las siguientes condiciones:

- No sobrecargar ni revolucionar en exceso el motor.
- No permita que el automóvil se apague en la marcha D mientras conduce. Si el automóvil equipado con una transmisión manual necesita reducir la velocidad mientras viaja a alta velocidad, reduzca la marcha inmediatamente para evitar una fuerza de conducción insuficiente.
- Busque un servicio técnico autorizado MG si piensa que el consumo de aceite de su automóvil no es normal.
- Si sospecha de un fallo de encendido, o si el automóvil carece de energía mientras conduce, contacte a un servicio técnico MG autorizado.
- No conduzca en terrenos que puedan someter la parte inferior del vehículo a fuertes impactos.

Nota: Cualquier modificación al motor sin autorización está prohibida. Debido a que la modificación del motor puede ocasionar un fallo en el encendido del motor, una pérdida de potencia una sacudida del motor, etc., podría dañar seriamente el

convertidor catalítico. La mantención regular debe realizarse de acuerdo con el programa especificado en el 'Manual de mantención'.

Sistema de combustible

Requerimientos de combustible



¡Utilice solo el combustible recomendado que cumpla con las normas nacionales! Se producirán daños graves al convertidor catalítico, una reducción en la potencia del motor y ocurrirá el aumento en el consumo de combustible si se usa el combustible incorrecto.

Use el combustible recomendado por el fabricante. Consulte 'Parámetros principales del motor' en la sección 'Datos técnicos'.

Si usa un grado de combustible más bajo, se puede producir un ruido de golpeteo en el motor; use la gasolina recomendada o de nivel superior tan pronto como sea posible. Si el ruido de golpeteo del motor aún es perceptible después de usar el combustible recomendado o de mayor calidad, por favor, póngase en contacto con un servicio técnico autorizado de MG inmediatamente. Se permite que el octanaje de gasolina sea mayor que el requerido por el motor, pero no es ventajoso para la potencia de salida del motor y el consumo de combustible.

Precauciones de seguridad en una estación de servicio de combustible



Los gases combustibles de los vehículos son altamente inflamables y en espacios confinados también son extremadamente explosivos.

Siempre tenga cuidado al reabastecer:

- Apague el motor.
- No fume ni use una llama directa.
- No utilice un teléfono móvil.
- Evite derramar combustible.
- No llene en exceso el estanque.

Arranque y Conducción

Estanque de combustible

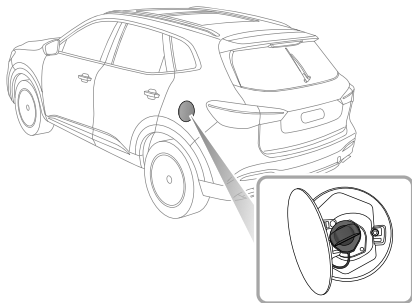

Tapa del estanque de combustible

La tapa del depósito de combustible se encuentra en el ala trasera izquierda. Su cerradura está conectada con el sistema de bloqueo central de la puerta. Presione el lado derecho de la tapa para abrirla cuando la puerta esté desbloqueada.

Nota: Y la tapa solo se puede bloquear cuando la puerta está cerrada.

Tapón del estanque de combustible

Desenrosque lentamente el tapón del estanque en sentido anti horario y deje escapar cualquier presión dentro del tanque, antes de quitar el tapón.

Después de reabastecer, apriete el tapón del estanque en sentido horario hasta que escuche 3 "clic".

Reabastecimiento

No llene completamente el estanque si el vehículo va a estacionarse a la luz directa del sol o a una temperatura ambiente alta; la expansión del combustible puede causar derrames. El tubo del estanque de combustible está diseñado para aceptar una boquilla estrecha y larga. Hay una tapa en el cuello del estanque que se puede abrir por completo, al insertar la boquilla a fondo antes de llenar con combustible.

Arranque el motor después de llenar el combustible. Después de reabastecer, si el motor funciona de manera desigual, apague y busque un servicio técnico autorizado MG antes de intentar reiniciar el motor.

Arranque y Conducción

Transmisión manual *

Palanca de cambio de marchas

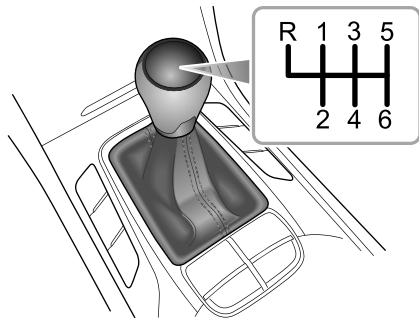

La transmisión manual es una transmisión de 6 velocidades con 7 cambios, que son: 1°, 2°, 3°, 4°, 5°, 6° y R (Reversa) respectivamente. Todas las marchas tienen caja de sincronización.

Precauciones al conducir:

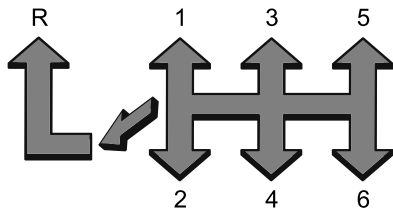

- 1 Al cambiar entre marcha D y marcha R, debe asegurarse que el vehículo esté completamente detenido, espere un momento y luego presione completamente el pedal del embrague, empuje la palanca de cambios a la posición N, presione la palanca hacia abajo y empuje hacia la izquierda, luego empuje hacia adelante a la posición R, suelte lentamente el pedal del embrague para completar el cambio de marcha.
- 2 No apoye su mano sobre la palanca de cambios mientras conduce: la presión de su mano puede causar un desgaste prematuro del mecanismo selector de velocidades.

Arranque y Conducción

- 3 No apoye el pie sobre el pedal del embrague al conducir, ya que se producirá un desgaste excesivo del embrague.
- 4 No sostenga el automóvil estacionado en una colina deslizando el embrague. Esto desgastará el embrague.

Nota: *para garantizar una conducción suave y una buena economía de combustible del vehículo, cambie a la hora adecuada y nunca permita el puntero del tacómetro que permanezca en el sector rojo durante períodos prolongados; de lo contrario, el motor podría dañarse.*

Cambios de marcha	Rango de cambio recomendado (km/h)	Velocidad del motor (RPM)
1a-2da marcha	15 ~ 25	2200 ~ 3000
2da-3era marcha	35 ~ 45	2200 ~ 3000
3era-4ta marcha	50 ~ 60	2200 ~ 2500
4ta-5ta marcha	65 ~ 75	2200 ~ 2500
5ta-6ta marcha	80 ~ 90	2200 ~ 2500

Transmisión Sportronic de doble embrague *

Instrucciones

La siguiente información es muy importante, por favor lea detenidamente antes de su uso:

- Antes de arrancar el motor, coloque la palanca de cambios en la posición P o N, asegúrese de presionar el freno de pie y aplicar EPB.
- Después de arrancar el motor, asegúrese que el freno de pie y el EPB estén aplicados, cambie la palanca a la marcha requerida.
- Apague el sistema EPB y mantenga el freno de pie hasta que esté listo para maniobrar el vehículo. Una vez que se suelta el freno de pie en una carretera plana, el vehículo arrancará automáticamente a baja velocidad sin la aplicación del acelerador.
- Durante la conducción, NO circule en N, podría dañar la transmisión o causar un accidente.

Cambio de marcha

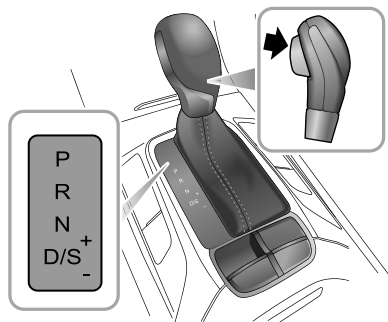

La transmisión sportronic de doble embrague es una transmisión automática de 6 o 7 velocidades.

Nota: Las letras o números resaltados en la interfaz del panel de instrumentos indican la marcha o modo seleccionado.



Arranque y Conducción

Se utiliza un botón de bloqueo con resorte ubicado en la palanca de cambios, para evitar seleccionar por error P (estacionamiento) o R (retroceso) mientras el selector de velocidades está en otras posiciones.

Operación de la palanca de cambio

! *A menos que sea necesario, no se recomienda presionar el botón de bloqueo durante el cambio de marchas.*

Durante el cambio de marchas, accione la palanca de cambios de acuerdo con las instrucciones indicadas por las siguientes flechas:

-  Liberar el cambio de marcha
-  Mantenga presionado el botón de bloqueo para cambiar de marcha.
-  Mantenga presionado el botón de bloqueo y pise el pedal del freno para cambiar de marcha.

Posición de palanca de cambio

! *NO mueva la palanca de cambios a R o P desde D mientras conduce, esto causará daños graves a la transmisión o provocará un accidente.*

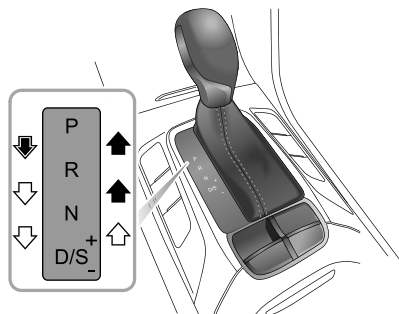

- P Estacionar

Cuando la palanca de cambios está en esta posición, la transmisión se bloqueará mecánicamente. Use este equipo solo cuando el vehículo esté parado y el EPB esté aplicado.

Nota: *Cuando el vehículo se estacione en una colina, presione el pedal del freno y aplique primero el EPB y luego seleccione P.*

Arranque y Conducción

- R Reversa
Seleccione esta marcha solo cuando el vehículo esté detenido.
- N Neutro
Seleccione esta marcha cuando el vehículo esté parado y el motor funcione a ralentí durante un período prolongado (por ejemplo, esperando el semáforo).
- Para garantizar una conducción segura, al mover la palanca de cambios de N a R, se recomienda presionar el pedal del freno al mismo tiempo.
- D Directa
Se utiliza para la conducción normal, selecciona entre 6 o 7 cambios de marcha de acuerdo con la velocidad del vehículo y la posición del pedal del acelerador.
- S Modo deportivo
Seleccione este modo cuando se requiera un rendimiento de aceleración más deportivo.
- + Subir una marcha
En modo manual, cambia la transmisión a la próxima marcha alta disponible.
- - Bajar una marcha
En modo manual, reduce la transmisión a la siguiente marcha baja disponible.

Velocidad de cambio de marchas

Con la marcha D o S seleccionada, la velocidad de la marcha varía según la posición del pedal del acelerador: una apertura más pequeña del acelerador dará como resultado el cambio de marchas a una velocidad menor; y una mayor apertura del acelerador hará que la transmisión retrase la acción del cambio de marchas, por lo que el cambio de marchas se completa después de alcanzar una velocidad mayor.

Kick-down



Las ruedas motrices pueden patinar cuando se activa el retroceso en las superficies de la carretera con baja adherencia, lo que puede hacer que el vehículo se salga de control.

Con la marcha D seleccionada, al presionar el pedal acelerador hacia abajo en un solo movimiento (también conocido como Kick-down) proporcionará un mejor rendimiento de aceleración al adelantar. Bajo ciertas condiciones, permitirá que la transmisión cambie a una marcha más baja inmediatamente y proporcionará una aceleración rápida.

Arranque y Conducción

Una vez que el pedal del acelerador está liberado, reanudará una marcha más alta y adecuada (según la velocidad del vehículo y la posición del pedal del acelerador).

Arranque del vehículo

El vehículo solo puede arrancar con el pedal del freno presionado y P o N seleccionados; Después de seleccionar la marcha deseada y de esperar la activación completa de la transmisión, suelte el pedal del freno, el vehículo arrancará automáticamente a baja velocidad.

Conducción en pendiente



*En los casos en que se requiere una breve parada en una colina o un atasco de tráfico, **NO** aplique momentáneamente el acelerador para evitar "retroceder". Esto podría provocar que la transmisión se sobrecaliente y provocar daños.*

Puesta en marcha en pendiente

La función de control de retención en pendientes se puede utilizar para arrancar en pendientes. Para obtener detalles sobre el sistema de control de retención en pendientes, consulte "Freno de pie" en el capítulo "Sistema de freno".

Nota: *La ayuda de estas funciones no puede desafiar las leyes de la física. **NO** conduzca el vehículo más allá de sus limitaciones físicas, la pérdida de control aún ocurrirá.*

Conducir cuesta abajo



Presionar repetidamente el pedal del freno puede provocar un sobrecalentamiento del freno de pie, lo que provocará la degradación del rendimiento del freno o incluso la falla del freno.

Arranque y Conducción

Si conduce cuesta abajo por largas distancias, primero disminuya la velocidad y luego empuje la palanca de cambios de la marcha D hacia la derecha para ingresar al modo manual y luego enganche manualmente a una marcha baja. Use una selección de marchas más baja para ayudar a reducir la velocidad del vehículo y evitar así el uso excesivo del freno de servicio. Por ejemplo, cuando conduzca cuesta abajo con curvas continuas, enganche en 2da marcha; cuando conduzca cuesta abajo en línea recta, enganche en 3ra marcha. Si la fuerza de frenado del motor es insuficiente, la velocidad aumenta, la transmisión sportronic de doble embrague cambiará a alta velocidad automáticamente para evitar el exceso de velocidad del motor; en este momento, debe presionar el pedal del freno inmediatamente y cambiar a una velocidad más baja apropiada a través del modo manual.

Modo de control

Modo estándar

Con la palanca de cambios en la posición D, la transmisión sportronic de doble embrague ingresa al modo estándar por defecto, y la interfaz del panel de instrumentos muestra la marcha "D". El modo estándar se utiliza para la conducción diaria.

Modo deportivo

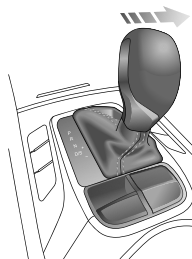

Arranque y Conducción

Una vez que se selecciona D, mueva la palanca de cambios hacia la derecha para habilitar el modo deportivo (la marcha que se muestra en la interfaz del panel de instrumentos cambia a "S"). En el modo Deportivo, la transmisión cambia en forma ascendente para aprovechar al máximo las reservas de potencia del motor.

Cuando se requiera una mejor aceleración, seleccione el modo Sport, pero tenga en cuenta que el consumo de combustible aumentará al conducir en este modo.

Para los modelos equipados con la función de selección del modo de conducir, además del sistema de potencia, el sistema de dirección y aire acondicionado cambiará por defecto en el modo Deportivo. Consulte "Modo de conducción" en el capítulo "Arranque & conducción" para obtener más información.

Para salir del modo Deportivo, mueva la palanca de cambios hacia la izquierda nuevamente a la posición D.

Modo manual

Con el modo Deportivo seleccionado, mueva la palanca de cambios hacia "+" o "-", esto habilitará el modo manual. El cambio de marcha que se muestra en la interfaz del panel de instrumentos indicará el cambio actual con un solo número (1~6 o 1~7).

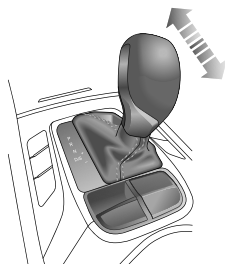

Para algunos modelos, es posible alternar la palanca de cambios debajo del volante para ingresar al modo manual.

Mueva la palanca de cambios o la paleta de cambios a "+" para cambiar a una velocidad más alta adyacente; alternar la palanca de cambios o la paleta de cambios a "-" para cambiar a una velocidad inferior adyacente.

Arranque y Conducción

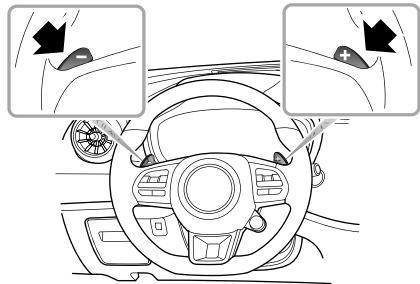

En el modo manual, si el conductor realiza una selección de cambios imprudente, como solicitar un cambio ascendente circulando a una baja velocidad, o solicitar un cambio descendente a altas velocidades, la transmisión no responderá y permanecerá en la marcha actual. Cuando el vehículo conduce en una determinada marcha y la velocidad del motor es inferior a cierto valor, la transmisión cambiará automáticamente a una marcha baja adyacente para evitar el apagado del motor; cuando el vehículo acelera, y la velocidad del motor aumenta continuamente

hasta la velocidad máxima permitida por la marcha, la transmisión cambiará automáticamente a una velocidad alta adyacente para proteger el motor si no se requiere el cambio ascendente.

Para volver a otros modos de marcha, mueva la palanca hacia la izquierda y seleccione D.

Modo de control crucero

Con la función de control crucero habilitada, la transmisión automática cambiará automáticamente a la marcha correspondiente para la velocidad establecida del vehículo, evitando así el cambio frecuente cuando el sistema necesita mantener una velocidad constante.

Modo de protección



Al estacionar el vehículo, asegúrese que el vehículo esté estacionado de manera segura y que todos los reglamentos del tránsito se respeten.

Protección por sobrecalentamiento de la transmisión Sportronic de doble embrague (TST)

El arranque frecuente a altas temperaturas ambientales y sobrecargar la transmisión puede causar altas temperaturas de transmisión. Para evitar daños en la transmisión, el sistema realizará la función de protección contra sobrecalentamiento, al mismo tiempo, la luz de advertencia de sobrecalentamiento de la transmisión en el panel de instrumentos se ilumina o la interfaz del panel muestra un icono y mensaje de advertencia relevante, acompañado de una alarma.

Con el sobrecalentamiento de la transmisión, se iluminará en amarillo la luz de advertencia de sobrecalentamiento de la transmisión o la interfaz del panel de instrumentos indicará "Aumentar la velocidad o detenerse de forma segura", en ese momento, acelere a más de 20 km/h o estacione con seguridad y cambie la palanca a la posición P

para enfriar la transmisión según lo permitan las condiciones.

Con el sobrecalentamiento de la transmisión, la luz de advertencia se iluminará en rojo o el centro de mensajes indicará "Estacione con seguridad" y la luz indicadora de falla de funcionamiento del motor estará encendida en ese momento, estacione de manera segura y cambie la palanca a la posición P para enfriar la transmisión.

Después de estacionarse de manera segura, la luz de advertencia de sobrecalentamiento de la transmisión se iluminará en rojo o la interfaz del panel de instrumentos indicará "Espere". Solo cuando la temperatura de la transmisión baja y la luz de advertencia de sobrecalentamiento de la transmisión se apaga o la interfaz del panel de instrumentos muestra "Listo para conducir", el vehículo puede arrancar.

Si el conductor se adhiere a las instrucciones que se muestran en la interfaz del panel de instrumentos durante 20 minutos, y la luz de advertencia de sobrecalentamiento de la transmisión o el mensaje de advertencia aún no cambia o desaparece, busque un servicio técnico autorizado de MG con urgencia o la transmisión puede sufrir daños graves.

Modo emergencia

Cuando ocurren algunas fallas, la transmisión ingresará al modo de emergencia y solo funcionará en algunas marchas, en algunos casos puede fallar en reversa, durante este tiempo la interfaz del panel de instrumentos mostrará la luz indicadora de mal funcionamiento de las emisiones del motor. Contacte a un servicio técnico MG autorizado.

Nota: En el modo emergencia, el modo manual está deshabilitado.

Problema funcional grave

Algunas fallas en la transmisión causarán que se encienda la luz de advertencia de mal funcionamiento de emisiones.

Para proteger la transmisión, el sistema puede cortar la potencia del motor hacia el embrague y no se podrá conducir el vehículo. Contacte un servicio técnico MG autorizado.

Nota: Para TST de 6 velocidades, la interfaz del panel de instrumentos mostrará el cambio como "EP" en caso que la transmisión se sobrecaliente en exceso o se produzcan algunas fallas funcionales graves.

Arranque y Conducción

Modo de conducción *



Cambiar el modo de conducción cuando el vehículo está en movimiento puede desviar la atención del conductor de las condiciones de la carretera, esta operación solo puede realizarla cuando la seguridad lo permita.

Al seleccionar el modo de conducción, el vehículo puede habilitar diferentes modos de sintonización.

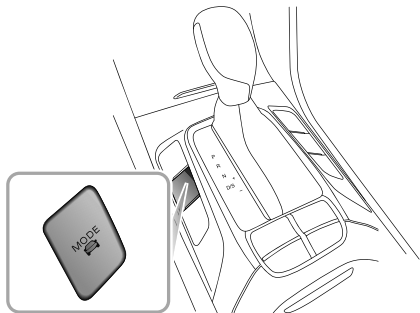

Cuando el vehículo está en movimiento o estacionado, si presiona una vez el interruptor de selección de modos de conducción (MODE) puede cambiar entre los siguientes modos de conducción en el ciclo.

1 Modo ECO (ecológico)

El vehículo está en estado de baja energía para la conducción ecológica.

2 Modo NORMAL

El vehículo está en estado de ajuste equilibrado para la conducción diaria.

3 Modo SPORT (Deportivo)

Proporciona al conductor una experiencia de conducción dinámica, adecuada para un estilo deportivo.

4 Modo CUSTOM (Personalizado) *

Después de seleccionar el modo CUSTOM, el conductor puede combinar libremente los modos de tren motriz, dirección (EPS), A/C (HVAC) e iluminación ambiental (si corresponde) en la pantalla de infoentretenimiento cuando el vehículo está detenido. Para la configuración del modo, consulte la pantalla de infoentretenimiento.

Cuando se apaga el encendido, se guardan todas las configuraciones PERSONALIZADAS.

Arranque y Conducción

Modo SUPER SPORT

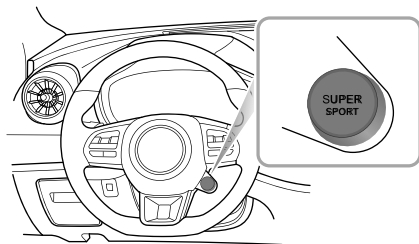

Al presionar el botón SUPER SPORT en el volante puede entrar o salir rápidamente de este modo.

El conductor puede obtener gran potencia en el modo SUPER SPORT, con una sensación de sonido y luz para algunos modelos, que es propia de una conducción intensa.

Nota: La entrada/salida de este modo debe lograrse usando el botón SUPER SPORT, después de salir, el vehículo volverá al modo de conducción seleccionado anteriormente.

Al cambiar el modo de conducción, la pantalla a color en el panel de instrumentos mostrará el mensaje correspondiente (ECO, NORMAL, SPORT, CUSTOM y SUPER SPORT). La pantalla monocromática del panel de instrumentos mostrará E (ECO), D (NORMAL), S (SPORT o SUPER SPORT) en la pantalla de cambios solo cuando la palanca de cambios está en la posición D.

Cuando se apaga el encendido, el vehículo cambiará al modo NORMAL por defecto.

Nota: Con la palanca de cambios en la posición S, el vehículo está en modo DEPORTIVO; y puede cambiarse al modo SUPER SPORT solo con el botón SUPER SPORT, y no puede cambiar a otros modos mediante el interruptor MODE.

Después que la palanca de cambios regrese de la posición S a la posición D, el vehículo ingresa al modo seleccionado anteriormente, en este caso, puede cambiar a otros modos de manejo usando el interruptor MODE.

Arranque y Conducción

En los diferentes modos de conducción, el sistema eléctrico de dirección y A/C varía, consulte la tabla a continuación.

Modo	Tren motriz	EPS	HVAC
ECO	Eco	Comodidad	Eco
NORMAL	Normal	Normal	Normal
DEPORTIVO	Deportivo	Deportivo	Normal
SUPER SPORT	Deportivo	Deportivo	Normal
PERSONALIZADO *	Personalizado	Personalizado	Personalizado

Cuando la iluminación ambiental está en estado PERSONALIZADO, no se verá afectada por el modo de conducción. Para la configuración de la iluminación ambiental, consulte la pantalla de infoentretenimiento.

Tren motriz

El motor y la transmisión cambian la respuesta a la acción del pedal del acelerador y del patrón de cambios de acuerdo con el modo de conducción establecido. Cuando el cambio está en D, y la respuesta de potencia está en modo ECO, NORMAL y DEPORTIVO, el panel de instrumentos mostrará "E", "D" y "S" respectivamente.

Sistema de dirección

El sistema de dirección aumenta o disminuye adecuadamente la asistencia de acuerdo con el modo de conducción establecido. El esfuerzo del conductor para girar el volante se modificará de acuerdo con el modo establecido.

Nota: Para conocer las condiciones y poder cambiar la sensación de dirección, consulte "Sistema de dirección" en el capítulo "Instrumentos y controles".

Sistema de aire acondicionado

En modo ECO, después de encender el sistema de aire acondicionado, estará en modo de operación con bajo consumo de energía para aumentar la potencia del vehículo.

Nota: Si falla el sistema eléctrico o la dirección, el sistema por defecto ingresará automáticamente al modo NORMAL.

Sistema de tracción en todas las ruedas (AWD)*



Para los vehículos equipados con sistema de tracción total (AWD), todas las ruedas deben usar solo neumáticos de la misma especificación del fabricante de neumáticos cuando el automóvil está circulando normalmente, de lo contrario, la capacidad y seguridad en la conducción pueden verse negativamente afectadas.

El sistema de tracción total (AWD) controla la distribución razonable del par del motor en las cuatro ruedas de acuerdo con la intención del conductor, el estado del vehículo y las condiciones reales de la carretera para mejorar la capacidad de conducción en todo terreno, la movilidad, la estabilidad de conducción y la seguridad del vehículo.

Modo Drive (conducción)

Modo Automático

El sistema de tracción en todas las ruedas cambia automáticamente entre tracción en dos ruedas a tracción en todas las ruedas de acuerdo al estado del vehículo y a las condiciones reales de la carretera. Cuando la tracción en todas las ruedas confirma que necesita este modo de tracción, distribuirá razonablemente el par del motor a las cuatro ruedas sin la intervención del conductor.

Modo-Bloqueo

Un automóvil puede obtener una mayor tracción en el modo de bloqueo. Recomendamos que use este modo en condiciones de carreteras difíciles, como carreteras sin pavimentar, con baches, caminos empinados, carreteras arenosas y resbaladizas.

Arranque y Conducción

Botón modo-bloqueo

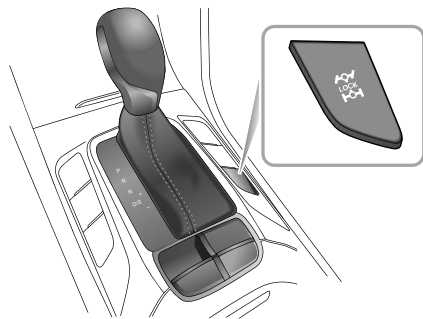

Presione el botón para ingresar al modo de bloqueo, luego se ilumina en verde el indicador ON mientras el panel de instrumentos muestra "4WD Lock On"; presione el botón nuevamente para ingresar al modo automático y el indicador se apagará.

En el modo de bloqueo, cuando la velocidad del automóvil supera los 60 km/h, el modo actual se desactiva, el indicador se apaga y el sistema de tracción total entra

en modo automático; si la velocidad del vehículo se reduce por debajo de 60 km/h nuevamente, no se reanuda el modo de bloqueo.

Después de activar el modo de bloqueo, desconecte el encendido. Si el encendido está ON dentro de 1 minuto, el modo de bloqueo se mantendrá; si el encendido se vuelve a activar después de 1 minuto, el sistema de tracción total entrará en el modo automático.

Luz indicadora del sistema AWD



Después de reemplazar un neumático por el neumático de repuesto que no sean a gran escala, la luz indicadora del sistema de tracción total se ilumina en rojo cuando el automóvil está en movimiento, y el modo de bloqueo no se puede utilizar. Después de reemplazar nuevamente con neumáticos normales, la luz indicadora se apaga mientras el vehículo está en movimiento.



La luz indicadora se ilumina en verde en el modo Bloqueo, y se apaga en el modo Automático.

Arranque y Conducción

Si la luz indicadora del sistema AWD se ilumina en rojo y parpadea, indica que el sistema se sobrecalentó y el panel de instrumentos muestra "Sistema 4WD sobrecalentado" acompañado de una alarma. En este momento, la función 4WD del vehículo está desactivada. Antes que desaparezca la indicación de sobrecalentamiento, intente evitar una operación intensa del vehículo (ej., presionar el pedal del acelerador hasta el final), de lo contrario, va en contra del enfriamiento del sistema 4WD.

Si la luz indicadora del sistema AWD está siempre roja, indica que el sistema ha fallado y el panel de instrumentos muestra "4WD System Fault Please Repair!" (Falla del sistema 4WD por favor reparar!) acompañado de una alarma, busque un servicio técnico autorizado de MG con urgencia.

Sistema de frenos

Freno de pie

La carrera libre del pedal de freno está en el rango de 0~30 mm. Para mayor seguridad, el sistema de frenado hidráulico opera a través de circuitos dobles. Si un circuito falla, el otro continuará funcionando, pero se necesitará una mayor presión del pedal y un mayor recorrido del pedal del freno, y se experimentarán mayores distancias de frenado. En el caso de una falla en el freno cuando solo uno de los circuitos está operativo, debe detener el automóvil tan pronto como las condiciones del tráfico lo permitan. NO siga conduciendo - contacte un servicio técnico MG autorizado.

Servo asistencia

El sistema de frenado es servoasistido, siempre tenga en cuenta lo siguiente durante la operación:

- Las funciones de servo asistencia funcionan solo con el motor encendido. Nunca permita que el automóvil gire libremente con el motor apagado.
- Si el motor se detiene por algún motivo mientras conduce, detenga el automóvil tan rápido como sea seguro y no bombee el pedal del freno ya que

el sistema de frenado perderá cualquier servo asistencia restante. Una vez que detenga el motor perderá la servo asistencia restante, use la fuerza adecuada para aplicar el pedal del freno para detener el automóvil de manera segura en las condiciones actuales del tráfico. Busque un servicio técnico MG autorizado.

- La eficiencia del servofreno puede verse afectada por la parada del motor u otras condiciones, como el cambio de presión barométrica. Estas condiciones podrían necesitar fuerza adicional para operar el pedal del freno para detener el automóvil.

Condiciones de humedad

Conducir a través de charcos o lluvia fuerte puede afectar negativamente la eficiencia de frenado. En este caso, mantenga una distancia segura con otros vehículos y aplique intermitentemente el pedal del freno para mantener seca la superficie del disco de freno.

Distribución electrónica de la fuerza de frenado (EBD)

Su vehículo está equipado con distribución electrónica de la fuerza de frenado (EBD), la que para mantener la eficiencia distribuye la fuerza del frenado entre las ruedas delanteras y traseras, en todas las condiciones de carga.

Arranque y Conducción

El EBD integra un sistema de monitoreo. El sistema de monitoreo está vinculado a la luz indicadora de mal funcionamiento del sistema de frenos en el panel de instrumentos. Consulte "Luces e indicadores de advertencia" en la sección "Instrumentos y controles".

Si la luz indicadora se ilumina mientras conduce, o permanece iluminada después de activar el interruptor de encendido (posición ON), indica que hay una falla en el sistema de frenado y que el EBD puede estar inoperativo. En tal caso, detenga el automóvil tan pronto como sea seguro y busque inmediatamente un servicio técnico MG autorizado. NO conduzca el automóvil con la luz indicadora de mal funcionamiento del sistema de frenos encendida.

Asistencia Electrónica de Frenado (EBA)

El auto está equipado con EBA. Cuando realiza un frenado de emergencia, el sistema EBA ayudará al conductor a aumentar la fuerza de frenado activada en cada rueda para alcanzar el punto de trabajo del ABS, acortando así la distancia de frenado.

Control de retención en pendiente (HHC)



El HHC tiene limitaciones cuando está sujeto a condiciones adversas como superficies mojadas o heladas y pendientes pronunciadas. No puede verse comprometida la atención del conductor para mantener la seguridad en la conducción, incluso cuando el HHC está habilitado.



El sistema HHC no es un sustituto de la aplicación del freno de estacionamiento, de lo contrario, puede causar un accidente grave. El sistema solo es aplicable al control de retención en pendiente mientras conduce.



Con el HHC en servicio, está estrictamente prohibido que el conductor abandone el vehículo, de lo contrario, puede causar un grave accidente.



Para evitar que el vehículo se resbale por accidente al arrancar en condiciones de subida y bajada en una pendiente, presione por completo el pedal de freno durante unos segundos antes del arranque.

El HHC ayuda al conductor "sosteniendo" el vehículo durante un arranque en pendientes, y mientras tanto evita que el vehículo se resbale.

Arranque y Conducción

Las siguientes condiciones deben cumplirse para activar el HHC:

- Cierre la puerta del lado del conductor y abróchese el cinturón de seguridad.
- Detenga el vehículo en una pendiente pronunciada.
- El SCS está libre de fallas.
- El EPB está liberado y libre de fallas.
- El pedal del embrague está presionado (TM), o la transmisión está en marcha D o R (TA).
- El motor está encendido.
- Se aplicó suficiente fuerza en el pedal del freno.

Si el conductor suelta el pedal del freno en una pendiente, el HHC mantendrá la presión del freno durante 1~2 segundos. Si el vehículo no arranca en esos 1~2 segundos, el freno se libera automáticamente y el vehículo resbala, el pedal del freno debe presionarse de inmediato en dicho caso.

Nota: El HHC está disponible en ambas direcciones (hacia adelante y hacia atrás) al alejarse en pendientes cuesta arriba.

Nota: Cuando el centro de mensajes muestra "HHC no disponible", indica que el control de retención en pendiente no es válido o no está habilitado correctamente, busque un servicio técnico autorizado de MG.

Retención automática



Cuando la retención automática detiene el vehículo por motivos como el apagado del motor, la liberación del cinturón de seguridad o al presionar el interruptor de retención automática, se aplica el freno de estacionamiento electrónico. No se puede garantizar que el vehículo esté estabilizado en todos los casos. Por ejemplo, las ruedas traseras están en una superficie resbaladiza o la inclinación del vehículo es demasiado grande (más del 20%). Por favor, asegúrese que el vehículo esté estabilizado antes de partir.



NO corra riesgos adicionales al conducir debido a que el vehículo está equipado con funciones de comodidad adicionales. El conductor debe prestar toda la atención y observar el entorno, incluso si el vehículo está equipado con un sistema de retención automática.



La función Auto Hold no puede garantizar la estabilidad del vehículo cuando arranca o frena en pendientes, especialmente superficies resbaladizas o con hielo.

Arranque y Conducción

! **NO salga del vehículo cuando el motor esté funcionando y la retención automática esté activa.**

! **La retención automática no puede garantizar el funcionamiento del freno de estacionamiento electrónico en todos los casos en que el motor está detenido. Por favor, asegúrese que se aplique el freno de estacionamiento electrónico y el vehículo se estabilice antes de salir.**

! **La función de retención automática debe estar desactivada durante el uso de lavados automáticos de automóviles, el freno de estacionamiento electrónico puede aplicarse repentinamente y causar daños al vehículo.**

Si requiere que el vehículo se detenga con frecuencia por un tiempo prolongado (como semáforos, colas de tráfico o parada/arranque), y el motor está funcionando, el sistema de retención automática ayuda a estabilizar el vehículo, permitiéndole quitar el pie del pedal del freno cuando el vehículo está detenido y el Auto Hold activo.

La retención automática tiene 3 estados principales:

- I OFF: la función está en estado OFF.

- 2 Standby: La función está en modo de Espera, en este momento la función está activada pero aún no está estacionado. En modo Standby, el vehículo se estacionará automáticamente una vez que se cumplan las condiciones para el estacionamiento.
- 3 Parking: Función en modo Estacionamiento. En este estado, el indicador (P) verde en el panel de instrumento se enciende.

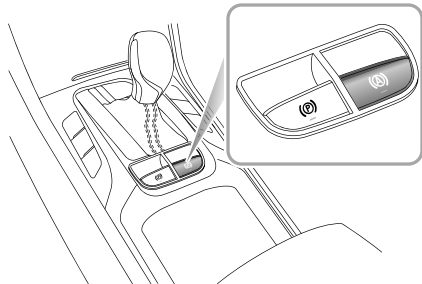

Con el cinturón de seguridad del conductor abrochado, la puerta cerrada y el motor en marcha, presione el interruptor de retención automática para cambiar esta función del estado ON al estado Standby (en Espera).

Con el pedal del freno presionado hasta el fondo y el vehículo detenido por completo, la función de retención automática cambiará del estado Standby al estado Parking (Estacionamiento).

Cuando la retención automática se encuentra es estado Parking, al activar D o R y presionar el acelerador se liberará automáticamente la función de la retención automática.

Con la retención automática en estado de Estacionamiento, se aplicará el freno de estacionamiento electrónico y el sistema saldrá de ese estado en algunos casos (como quitar el cinturón de seguridad, apagar el motor y detenerse por un tiempo determinado, etc.)

Nota: Con el freno presionado, pulse el interruptor para desactivar la función de retención automática, pero no se aplicará el freno de estacionamiento electrónico.

Nota: Se recomienda desactivar la función de retención automática en reversa en el garaje.

Nota: Para los modelos TM, presione el pedal del acelerador para comenzar.

Control de descenso en pendiente (HDC)



El sistema HDC es solo una función auxiliar. En algunos casos (como terreno resbaladizo, superficie de carretera nevada o pendiente pronunciada, etc.), el sistema HDC no puede superar los límites físicos para garantizar que el vehículo descienda por la pendiente empinada a baja velocidad.



Incluso cuando el sistema HDC está en uso, el conductor deberá prestar mucha atención al estado de conducción del vehículo y tomar el control activo cuando sea necesario. Porque en ciertos casos, el HDC puede eliminarse temporalmente del estado operativo.



Bajo algunas condiciones de manejo en superficies cuesta abajo (por ejemplo, conduciendo por una pendiente a alta velocidad, la pendiente es inferior al 10%, etc.), el HDC no funciona, por lo que se le pedirá al conductor que controle la velocidad presionando el pedal del freno para garantizar una conducción más segura.

Arranque y Conducción

El sistema HDC es una función auxiliar especialmente diseñada para conducir en una superficie cuesta abajo aguda. El sistema HDC reduce la velocidad aplicando fuerza de frenado, por lo tanto, ayuda al conductor a conducir en bajada aguda a baja velocidad. Entonces, no utilice esta función cuando conduzca por la carretera normal.

Cuando el HDC está funcionando, el sistema de frenos puede generar vibraciones o ruido. Es normal durante la operación del HDC.

Nota: Durante el funcionamiento del sistema de control de descenso en pendiente (HDC), no mueva la palanca de cambios a la posición "N". Dicha operación puede desactivar la función HDC.

On/Off del sistema HDC

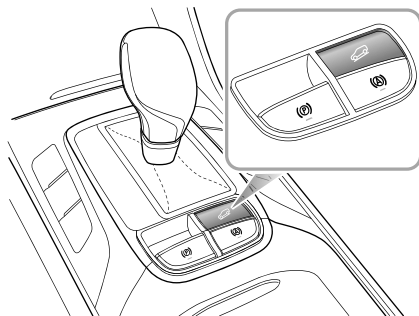

Cuando el interruptor de encendido se coloca en la posición ON/RUN, el sistema HDC se considera desactivado. Presione el botón para encender/apagar el sistema HDC.

Normalmente, el sistema HDC tiene cuatro estados:

- I En Espera: presione el interruptor HDC para iniciar el sistema HDC y pasar al estado de Espera. El indicador HDC en el panel de instrumentos se ilumina en verde.

Arranque y Conducción

- Operativo: En modo de Espera, cuando el vehículo baja por la superficie aguda cuesta abajo y el conductor no pisa el freno ni el acelerador, si la velocidad del vehículo es superior a 8 km/h pero inferior a 35 km/h, el sistema HDC entrará automáticamente en el estado Operativo. Mientras tanto, el indicador HDC en el panel de instrumentos parpadea en verde, lo que puede ir acompañado por un ruido al trabajar el sistema de frenos, y la velocidad del vehículo obviamente se reduce.

Al conducir hacia adelante, la velocidad objetivo bajo el control del sistema HDC es de 8 km/h.

Al ir en reversa, la velocidad objetivo bajo el control del sistema HDC es de 8 km/h.

- Desactivación temporal: Presione el pedal del acelerador o el pedal del freno hasta cierto punto en el modo Operativo, el sistema HDC se eliminará temporalmente de este estado.
- Apagado: Presione el interruptor HDC nuevamente para apagar el sistema HDC.

Nota: Para los modelos TM, la función HDC solo se puede aplicar en la primera marcha.

Nota: Cuando el vehículo gira a alta velocidad en pendiente con una cierta gradiente, el sistema HDC puede cambiar del modo de Espera al modo Operativo.

Nota: Con el sistema HDC en funcionamiento, el sistema de frenos se presurizará y se mantendrá así automáticamente, y al presionar el pedal del freno en este momento, responderá con una cierta retroalimentación de presión, que es normal durante el funcionamiento del sistema HDC.

Luz del sistema en ON/desperfecto del HDC

Consulte "Luces de advertencia e indicadores" en el capítulo "Instrumentos y controles".

Sistema de frenos antibloqueo (ABS)



El ABS no puede superar los límites físicos como detener el automóvil a una distancia demasiado corta, girar en curvas a una velocidad demasiado alta o el peligro de aquaplaning, i.e. cuando una capa de agua impide el contacto adecuado entre los neumáticos y la superficie de la carretera.

El propósito del ABS es evitar que las ruedas se bloqueen al frenar, lo que permite al conductor retener el control de la dirección del automóvil.

El hecho que un automóvil esté equipado con ABS nunca debe tentar al conductor a correr riesgos que podrían afectar su seguridad o la de otros usuarios de la carretera. En todos los casos, es responsabilidad del conductor conducir dentro de los márgenes de seguridad normales, teniendo debidamente en cuenta las condiciones climáticas y de tráfico prevalecientes.

En condiciones normales de frenado, el ABS no se activará. Sin embargo, una vez que la fuerza de frenado excede la adherencia disponible entre los neumáticos y la superficie de la carretera, lo que hace que las ruedas se bloqueen,

el ABS automáticamente entrará en funcionamiento. Esto será reconocible por una pulsación rápida que se siente a través del pedal del freno.

Frenado en caso de emergencia



NO bombee el pedal del freno en ningún momento; esto interrumpirá la operación del ABS y puede aumentar la distancia de frenado.

Si ocurre una situación de emergencia, el conductor debe aplicar un frenado fuerte y completo, incluso cuando la superficie de la carretera esté resbaladiza. El ABS asegurará que las ruedas no se bloqueen y que el automóvil se detenga en la distancia más corta posible para las condiciones prevalcientes de la superficie de la carretera.

Nota: *En superficies blandas, como nieve en polvo, arena o gravilla, la distancia de frenado producida por el sistema ABS puede ser mayor que la de un sistema sin ABS, incluso se experimentaría una dirección mejorada. Esto se debe a la cuña que construye el neumático como acción natural de las ruedas bloqueadas en superficies blandas. Este efecto ayuda a detener el vehículo.*

No importa la potencia del frenado, usted podrá continuar conduciendo el vehículo de manera normal.

IMPORTANTE

El ABS no puede compensar de manera confiable la falta de experiencia o el mal manejo del conductor.

Luz indicadora de mal funcionamiento del ABS

Consulte "Luces e indicadores de advertencia" en la sección "Instrumentos y controles".

Nota: *El sistema de frenado normal (sin ABS) permanece completamente operativo y no se ve afectado por la pérdida parcial o total del ABS. Sin embargo, las distancias de frenado pueden aumentar.*

Protección activa contra volcamiento (ARP)



El sistema ARP es solo un tipo de dispositivo de asistente seguro, que no puede superar las leyes físicas para garantizar que el vehículo no se vuelque.

En caso que el vehículo con un centro de masa elevado debido a la conducción dinámica (como un cambio de carril) o la conducción estable (como la conducción en bucle) pueda volcarse, el ARP frena las ruedas exteriores para sub viraje, evitando así que el vehículo se vuelque.

Nota: Con el ARP en uso, el vehículo realiza un subviraje y es normal si no puede completar la maniobra de acuerdo con su intención mientras esté activado el ARP.

Control de luces de advertencia de peligro en frenado de emergencia (HAZ)

Con el automóvil circulando a alta velocidad, cuando el conductor pisa el freno de emergencia, el sistema habilitará automáticamente la luz estroboscópica del freno para avisar a los siguientes vehículos, reduciendo así efectivamente el riesgo de accidentes por colisión trasera.

Nota: Con la luz de advertencia de peligro encendida, el sistema de la luz de freno de emergencia (HAZ) no funcionará.

Después de activarse el sistema HAZ, cuando el automóvil no está en condición de frenar de emergencia (por ejemplo, cuando la desaceleración es pequeña), la función de luz estroboscópica del freno se detendrá después de varios segundos.

Nota: Si la velocidad del automóvil es inferior a 10 km/h cuando se detiene la luz estroboscópica del freno, se encenderá la luz de advertencia de peligro

automáticamente. Presione brevemente el interruptor de la luz de advertencia de peligro o acelere a 20 km/h durante 5 segundos para apagar la luz de advertencia de peligro.

Sistema diferencial electrónico (XDS)

Su vehículo cuenta con un sistema diferencial electrónico (XDS). En caso que se produzca un desplazamiento insuficiente al realizar un giro a alta velocidad, el sistema aplicará el freno a las ruedas en el lado interno para mejorar la precisión de la dirección.

Nota: El sistema XDS se apagará cuando el SCS y el TCS se apaguen, consulte "Sistema de control de estabilidad (SCS) y Sistema de control de tracción (TCS)" en el capítulo "Arranque y conducción".

Arranque y Conducción

Freno electrónico de estacionamiento (EPB)



En el caso de un mal funcionamiento del EPB y no pueda liberarse NO remolque el vehículo con las cuatro ruedas o las ruedas traseras en contacto con la superficie de la carretera. Pueden ocurrir daños.

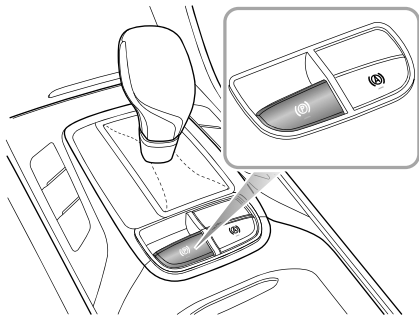

Aplicando el EPB

Mientras el vehículo está detenido, se puede aplicar el EPB. Verifique que el EPB se aplique cada vez que el vehículo se deja o se estaciona.

- Tire del interruptor EPB hacia arriba hasta que se encienda el indicador del EPB.
- Si el indicador en el interruptor EPB y en el panel de instrumentos se enciende (P), el EPB está activado.
- Si la luz indicadora de mal funcionamiento del EPB en el panel de instrumentos (P) permanece encendida, indica que se ha detectado una falla. Por favor, póngase en contacto con un servicio técnico autorizado de MG.

Nota: Se puede escuchar un ruido en el motor al activar o liberar el EPB.

Arranque y Conducción

IMPORTANTE

- En el caso que la batería esté descargada o haya un corte de energía, no será posible activar o liberar el EPB. En tal caso, se utilizarán "cables auxiliares" para arrancar de emergencia el motor; consulte "Arranque con cables auxiliares" en la sección "Información de emergencia".
- En el caso de una interrupción de energía o batería descargada, el EPB no funcionará y se encenderá la luz de advertencia de EPB en el panel de instrumentos. Para restablecer el funcionamiento normal, presione el pedal del freno, presione el interruptor EPB y luego tire del interruptor EPB (esto puede tener que repetirse), se apagará la luz de advertencia EPB y se reanudará el funcionamiento normal.

Liberación del EPB

- Active el encendido, presione el pedal del freno, y presione el interruptor EPB.
- Si se apagan los indicadores en el interruptor EPB y en el panel de instrumentos (Ⓢ), es decir que se liberó el EPB.

Asistencia en el arranque

El EPB puede predecir la intención del conductor y liberar automáticamente el EPB.

Cuando el conductor se abrocha el cinturón de seguridad, arranca el motor, selecciona una marcha y pisa el pedal del acelerador para arrancar; o cuando pise el pedal del embrague y coloque la marcha D, suelte el pedal del embrague y presione el pedal del acelerador para el arranque, el EPB se liberará automáticamente.

Función de frenado de emergencia



El uso inadecuado del EPB puede provocar accidentes y lesiones. No aplique el EPB para el frenado del vehículo, a menos que se trate de una emergencia.



En un frenado de emergencia al usar el EPB, NO apague el encendido, esto podría causar lesiones serias.

Cuando el automóvil está en movimiento, en caso de emergencia, por ej.: que el pedal del freno no puede detener el automóvil, se puede desacelerar tirando hacia arriba y manteniendo presionado el interruptor EPB.

Arranque y Conducción

- Tire del interruptor EPB hacia arriba y sosténgalo para realizar el frenado de emergencia. Durante el frenado de emergencia, el indicador de retención automática parpadea en rojo y sonará una alarma continua.
- Para cancelar el proceso de frenado de emergencia, suelte el interruptor EPB.

Arranque y Conducción

Sistema de control de estabilidad (SCS) y Sistema de control de tracción (TCS)

Sistema de control de estabilidad (SCS)

El SCS está diseñado para ayudar al conductor a controlar la dirección mientras conduce. El SCS ingresa automáticamente en el modo de Espera luego que el motor arranca.

Cuando el SCS detecta que el vehículo no se está moviendo en la dirección deseada, intervendrá aplicando fuerza de frenado a las ruedas seleccionadas a través del sistema de gestión del motor para evitar deslizamiento y ayudar al automóvil que vuelva a la dirección correcta.

Sistema de control de tracción (TCS)

El sistema TCS tiene como objetivo mantener el control del vehículo mejorando la capacidad de tracción y la estabilidad de conducción del vehículo. El TCS monitorea la velocidad de manejo de cada rueda individualmente. Si se detecta un giro en una rueda, el sistema se activará automáticamente en esa rueda, transfiriendo el torque a la rueda opuesta que no gira. Si ambas ruedas están girando, el sistema reducirá la velocidad del motor para regular la rotación de la rueda hasta que recupere la tracción.

Encender/Apagar

El SCS y el TCS se encienden automáticamente cuando el interruptor de encendido se coloca en la posición ON. Y pueden apagarse accionando el interruptor "Control de estabilidad". La interfaz de operación se encuentra en la pantalla de entretenimiento.

Cuando el SCS y el TCS están apagados, el centro de mensajes del panel de instrumentos encenderá la luz de advertencia en OFF del sistema de control de estabilidad/control de tracción. Consulte "Luces e indicadores de advertencia" en la sección "Instrumentos y controles".

Nota: Deshabilitar el SCS y el TCS no afectará la operación del ABS. Siempre desactive el SCS y el TCS cuando conduzca con cadenas instaladas para nieve.

Luz de advertencia del control de estabilidad y control de tracción

Consulte "Luces e indicadores de advertencia" en la sección "Instrumentos y controles".

Si el cable de la batería se desconectó por algún motivo, al conectarlo la luz de advertencia se encenderá en amarillo. Por favor opere como sigue:

Arranque y Conducción

- Inicialización de EPS, consulte "Sistema de dirección" en "Instrumentos y controles".
- El vehículo se apaga y se enciende de nuevo.
- Cuando la velocidad del vehículo es superior a 20 km/h, gire el volante hacia la izquierda en 45°, luego hacia la derecha en 45°, la luz de advertencia se apaga.

Arranque y Conducción

Sistema de monitoreo de presión de los neumáticos (TPMS)



El sistema TPMS no puede reemplazar la mantención de rutina y las revisiones de la condición de los neumáticos y la presión.



Si el equipo de transmisión de radio (como interfono, auriculares inalámbricos, etc.) se usa dentro o cerca del automóvil, la operación de El sistema TPMS puede ser interferido, lo que lleva a una alarma de falla temporal.

Nota: *El sistema TPMS solo advierte de baja presión del neumático, NO vuelve a inflar el neumático.*

TPMS utiliza sensores de presión integrados en las válvulas de los neumáticos para monitorear continuamente la presión y transmite la señal a la ECU dentro del vehículo mediante señales de RF. Si deduce que la presión de ese neumático ha caído por debajo del límite predefinido del sistema, la luz de advertencia del panel de instrumentos se iluminará (siempre en amarillo). Para obtener más información, consulte 'Panel de instrumentos' en la sección 'Instrumentos y controles'.

Revise sus neumáticos lo antes posible y vuelva a inflar a la presión correcta. Consulte 'Presión de los neumáticos (frío)' en la sección 'Datos técnicos'.



Si la luz indicadora de mal funcionamiento del TPMS se enciende, en algunos modelos aparece el mensaje de advertencia "XX Baja presión del neumático", en este caso, detenga el automóvil lo antes posible, compruebe la presión de los neumáticos e infle el neumático para corregir el valor de la presión. Los neumáticos inflados en exceso o con poco aire se desgastan más rápidamente y también tienen un efecto perjudicial en las características de manejo del automóvil. Los neumáticos con poco inflado aumentan la resistencia a la rodadura del automóvil, lo que a su vez aumenta el consumo de combustible. Siempre verifique/ajuste la presión de los neumáticos cuando estén fríos.

Reconocimiento automático del TPMS

Al reemplazar un sensor y receptor TPMS, o al realizar una rotación de neumáticos, se requiere un reconocimiento automático del TPMS, por favor consulte a un servicio técnico autorizado de MG para obtener más detalles.

Sistema inteligente de ahorro de combustible Start-Stop *

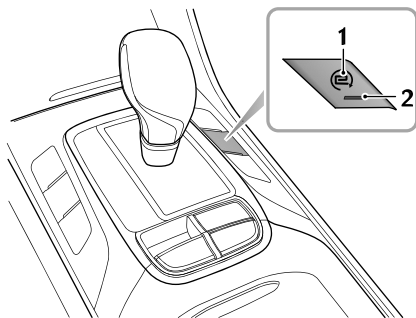

- 1 Interruptor principal
- 2 Luz de interruptor principal

El sistema inteligente de ahorro de combustible Start-Stop permite que el motor arranque o pare automáticamente en ralentí (como esperar semáforos), esto ayuda a mejorar

el ahorro de combustible y permite que el vehículo arranque o se detenga de manera estable y confiable.

Después que el interruptor de encendido se gira a la posición ON, el sistema inteligente de ahorro de combustible Start-Stop permanece en el estado (ON/ OFF) guardado antes del apagado previo. Si está en estado ON, entonces la luz del interruptor principal se ilumina (2).

Al presionar el interruptor principal (1) del sistema inteligente de ahorro de combustible Start-Stop en la consola central, se apagará el sistema inteligente de ahorro de combustible Start-Stop, y su luz indicadora de interruptor (2) se apagará.

Nota: Si el vehículo circula por aguas profundas, utilice el interruptor principal (1) del sistema inteligente de ahorro de combustible Start-Stop para apagar el sistema inteligente.

Arranque y Conducción

Apagado automático del motor



Aunque el motor no esté funcionando después de una parada automática, el vehículo todavía estará en marcha, por lo tanto, las siguientes acciones podrían ser peligrosas:

Salir del vehículo mientras el cinturón de seguridad todavía está abrochado, o hay una hebilla de cinturón de seguridad sustituta insertada.

Vehículos con transmisión automática: El conductor abandona el vehículo, con la palanca de cambios todavía en la posición de conducción (R/D/S).

Extienda la carrocería en el compartimiento del motor.

Re-abastezca el vehículo. (Incluso si el motor se ha apagado, se debe quitar la llave para abastecer).

Bajo la condición que el sistema inteligente de ahorro de combustible Start-Stop esté habilitado, el motor se apagará automáticamente cuando detecte las siguientes operaciones del conductor, así como los estados del

vehículo después de detener el vehículo y se encienda la luz indicadora  del sistema de ahorro de combustible Start-Stop en el panel de instrumentos (I):

- Con la marcha en la posición D y el pedal del freno presionado, cambiará automáticamente a la marcha P/N después de apagar automáticamente el motor, y el vehículo todavía estará en estado OFF automático cuando se suelte el pedal del freno.
- La señal de velocidad del vehículo en el panel de instrumentos muestra normal, y la velocidad máxima del vehículo antes de estacionar es más de 10 km/h.
- No hay una operación de dirección significativa después que la velocidad sea inferior a 10 km/h.
- Cierre el capó y la puerta del conductor, use el cinturón de seguridad del conductor.

El sistema inteligente de ahorro de combustible Start-Stop se desactivará y el motor no se detendrá automáticamente cuando ocurra lo siguiente:

- La temperatura del refrigerante está por debajo del límite preestablecido.
- El interruptor Desempañar frontal está activado.
- El A/C determina que la temperatura dentro del vehículo no alcanza el valor objetivo.

Arranque y Conducción

- Batería baja o temperatura de la batería que no está dentro del rango deseado.
- El vacío en el sistema de frenado cae por debajo del límite preestablecido.
- La temperatura del motor de arranque está por encima del límite preestablecido.
- Marcha atrás seleccionada o ha sido seleccionada antes del estacionamiento.
- En zonas de gran altitud.
- En la colina.

Arranque automático del motor

Después de detener el automóvil, el motor se encenderá automáticamente al detectar una de las siguientes operaciones del conductor, y se apaga la luz del sistema Start-Stop  en el panel de instrumentos:

- Seleccione la marcha D y suelte el pedal del freno.
- Presione el pedal del freno/acelerador cuando se selecciona la marcha P/N.
- Seleccione la marcha D (R/D/S/).

Nota: Cuando el sistema EPB o el sistema de Retención Automática está habilitado, el motor no arrancará automáticamente.

Nota: En una situación individual, la luz indicadora de mal funcionamiento en el panel de instrumentos se encenderá en el proceso de arranque automático del motor. Esto ocurre debido a la baja tensión durante el arranque, que no indica fallas reales. Si la luz indicadora de mal funcionamiento sigue encendida durante mucho tiempo después de arrancar el motor, busque un servicio técnico MG autorizado.

Incluso si el conductor no realiza ninguna operación, el motor arrancará automáticamente a solicitud del vehículo después de una parada automática:

- El interruptor Desempeñar frontal está activado.
- Active el aire acondicionado pero la temperatura dentro del vehículo no alcanza el valor objetivo.
- La energía de la batería está por debajo de un límite preestablecido.
- La velocidad del vehículo excede sus límites, por ejemplo, cuando resbala en pendientes.
- El vacío en el sistema de frenado cae por debajo del límite preestablecido.
- Se presiona el interruptor principal Start-Stop (I).

Cuando una de las siguientes situaciones ocurre después de detener el motor automáticamente, el motor solo

Arranque y Conducción

puede partir manualmente, y en este momento, se apaga la luz indicadora del sistema Start-Stop  en el panel de instrumentos (I):

- El cinturón de seguridad del conductor está desabrochado.
- La puerta del conductor está abierta.
- El capó está abierto.

Nota: En caso de batería baja, el arranque automático del motor puede fallar después de un apagado repentino, en este caso, consulte "Arranque inoperativo, pérdida grave de capacidad de la batería".

Batería



Al cargar/descargar la batería, o al arrancar el automóvil con una fuente de alimentación externa o al suministrar energía desde el vehículo, el cable negativo debe estar conectado al punto de masa de la carrocería del vehículo, en lugar de la batería negativa. De lo contrario, el cálculo de la energía de la batería será incorrecto y afectará el arranque automático del motor.



NO desconecte el sensor de la batería a menos que sea absolutamente necesario. La extracción dará como resultado un cálculo de potencia de batería inexacto que afectará el arranque automático del motor.

Si no funciona con las siguientes instrucciones afectará el rendimiento de la batería y la función del sistema inteligente de ahorro de combustible Start-Stop:

- 1 Para los vehículos con el sistema inteligente de ahorro de combustible Start-Stop, después de reconectar el terminal negativo de la batería, la batería debe dejarse durante al menos 4 horas. Antes de esto, la funcionalidad automática Start/Stop del motor se desactivará.
- 2 Si el vehículo circula continuamente durante más de 100 horas sin interrupción, el vehículo debe dejarse durante al menos 4 horas para que la señal del estado de la batería pueda volver al estado normal.
- 3 Si la batería requiere reemplazo, SIEMPRE use una batería del mismo tipo y con las mismas especificaciones. Si esto no se cumple puede afectar la función automática Start/Stop.

Falla en el sistema inteligente de ahorro de combustible Start-Stop

Si se produce una falla en el sistema inteligente de ahorro de combustible Start-Stop, busque un servicio técnico autorizado MG.

Cuando se iluminan otras MIL del vehículo, como la MIL del motor, la MIL de transmisión, la MIL de SCS, etc., el sistema inteligente de ahorro de combustible Start-Stop también puede dejar de funcionar. Por favor, póngase en contacto con un servicio técnico autorizado de MG.

Arranque no operativo, pérdida grave de la capacidad de la batería

En el caso de una pérdida grave de la batería, el arranque automático del motor y el arranque con llave pueden no ser posibles. En este caso, el motor debe arrancarse con una fuente de alimentación externa; consulte "Arranque rápido" en el capítulo "Información de emergencia" para conocer los pasos de funcionamiento.

Nota: ¡Está prohibido conectar el segundo cable a la batería negativa! Resultará en un cálculo inexacto de energía de la batería que afectará el arranque automático del motor.

Arranque y Conducción

Sistema de control crucero

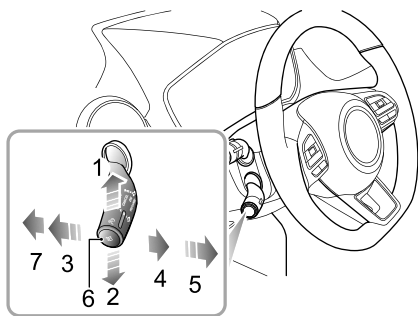

- Aceleración (1)
- Desaceleración (2)
- Cancelar (3)
- ON (4)
- Reanudar (5)
- Ajustes (6)
- OFF (7)

El sistema de control crucero permite al conductor mantener el vehículo avanzando a una velocidad constante

sin presionar el pedal del acelerador. Esto es particularmente útil para el control crucero por autopista o para cualquier viaje en el que pueda mantener una velocidad constante durante un período prolongado.

Activación del sistema de control crucero

El sistema de control crucero se maneja con la palanca que está en el lado izquierdo del volante y debajo del interruptor de iluminación.

- 1 Con el interruptor de encendido en posición ON/RUN, si el interruptor de la palanca de crucero está en la posición 'OFF' (7), entonces el control crucero está en OFF. Si el interruptor de la palanca de crucero está en la posición 'ON' (4), entonces el sistema está en estado de Espera. Cambie la palanca de crucero a la posición "ON" (4), el indicador amarillo de crucero en el panel de instrumentos se enciende y el sistema de control crucero está en estado de Espera.
- 2 Cuando el sistema de control crucero está en estado de espera y la velocidad actual supera los 40 km/h (el rango de velocidad de funcionamiento del sistema de control crucero es de 40~ 200 km/h), presione el botón "Set" (6) al final de la palanca de crucero, el indicador amarillo en el instrumento se cambiará a

Arranque y Conducción

verde, y el sistema de control crucero entrará en estado de activación. La velocidad objetivo del sistema crucero se establecerá a la velocidad actual y el control crucero estará activado. En este momento, el sistema de control crucero mantendrá la velocidad establecida sin presionar el pedal del acelerador.

Nota: La velocidad establecida en la memoria del control crucero se cancelará cuando la palanca de control crucero se cambie a la posición "OFF" (7) o se apague el interruptor de encendido.

Ajuste de velocidad crucero objetivo

Cuando el control crucero está activo:

Empuje la palanca hacia arriba (1) y sostenga, luego suelte el interruptor cuando alcance la velocidad deseada. Esto aumentará la velocidad.

Presione la palanca hacia abajo (2) y manténgala presionada, esto disminuirá la velocidad, luego suelte el interruptor cuando alcance la velocidad deseada.

Además, la velocidad establecida se puede aumentar o disminuir gradualmente girando la palanca y soltándola inmediatamente; girando hacia arriba (1) aumentará la velocidad, mientras que girando hacia abajo (2) disminuirá la velocidad. Girar la palanca una vez aumentará o

disminuirá la velocidad aprox. 1 km/h.

Cuando el sistema de control crucero está activado, el vehículo todavía puede acelerar presionando normalmente el pedal del acelerador (como al adelantar). Al soltar el pedal del acelerador, el vehículo regresará a la velocidad de crucero establecida.

Pausa

Cuando el sistema de control crucero está activado, las siguientes operaciones pondrán el sistema en estado de Espera:

- El interruptor de la palanca se movió a la posición 'Cancelar' (3).
- Pedal de freno presionado.
- La palanca de cambios automática se mueve a P, R o N.
- La mala condición de la carretera gatilla que el sistema de control de estabilidad (SCS) funcione. Por razones de seguridad, el sistema de control crucero saltará automáticamente al estado en Espera.
- Una pendiente provoca un descenso excesivo de la velocidad, el sistema de control crucero saltará automáticamente al estado "En espera".
- Freno electrónico de estacionamiento (EPB) funciona de manera anormal.

Arranque y Conducción

Reanudar

Una vez que el sistema de control crucero está en pausa, con la palanca en la posición (4) "Cruise Standby" (Cruce-ro en Espera), el sistema de crucero se puede reactivar moviendo el interruptor a la posición "Reanudar" (5). En este momento, la velocidad de crucero objetivo es la velocidad de destino antes de salir del sistema de control crucero.

Nota;

- Nunca utilice el sistema de control crucero en reversa.
- No utilice el control crucero en condiciones inadecuadas, como en superficies resbaladizas, lluvia excesivamente intensa o en condiciones de tráfico que no sean adecuadas para el mantenimiento de velocidades constantes.
- Cuando no esté en uso, asegúrese que el interruptor de palanca esté en la posición 'OFF' (7).
- Cuando la transmisión automática está en modo "Sport", no se recomienda utilizar el sistema de control crucero.
- Durante el funcionamiento del sistema de control crucero, la velocidad real puede desviarse de la

velocidad objetivo en cierta medida debido a la precisión del control o las condiciones del camino.

- Si la velocidad real es excesivamente más baja que la velocidad de destino o SCS se activa debido a la pendiente o la superficie de la carretera, el sistema de control crucero puede volver automáticamente al modo de Espera.
- NO opere el interruptor por períodos excesivamente largos, o presione múltiples interruptores simultáneamente, esto puede causar que falle el sistema. Si ocurre esto, encienda el motor cuando sea seguro.

Sistema de asistencia al estacionar

Ayuda del sensor de estacionamiento ultrasónico



El propósito del sistema de ayuda cuando estaciona es asistir al conductor durante la marcha atrás! Los sensores pueden no ser capaces de detectar ciertos tipos de obstrucción p.ej. postes estrechos u objetos pequeños de no más de unas pocas pulgadas de ancho, objetos pequeños cerca del suelo, objetos sobre la puerta del maletero y algunos objetos con superficies no reflectantes.



Mantenga los sensores libres de suciedad, hielo y nieve. Si se acumulan depósitos en la superficie de los sensores, su rendimiento puede verse afectado. Al lavar el vehículo, evite dirigir desde muy cerca los chorros de agua de alta presión directamente a los sensores.

Asistencia al estacionar en reversa

Los sensores ultrasónicos en el parachoques trasero monitorean el área detrás del vehículo para buscar obstáculos. Si se detecta un obstáculo, el sistema calculará

su distancia desde la parte trasera del vehículo y comunicará el mensaje al conductor con pitidos de advertencia.

Funcionamiento de la asistencia al estacionar

Cuando el interruptor de encendido está en la posición ON/RUN/ START, la ayuda para estacionar en reversa se habilita automáticamente cuando se selecciona la marcha atrás, y se apaga tan pronto como se quita esa marcha. La ayuda de estacionamiento emite un pitido corto. Un segundo después de seleccionar la marcha atrás para indicar que el sistema está funcionando normalmente. Si se detecta un obstáculo en la parte trasera, el sistema avisará al conductor con una alarma.

Nota: *Si se emite un sonido más largo y agudo (durante aproximadamente 3 segundos) cuando se selecciona la marcha atrás, esto indica una falla en el sistema. Solicite asistencia a su servicio técnico autorizado MG*

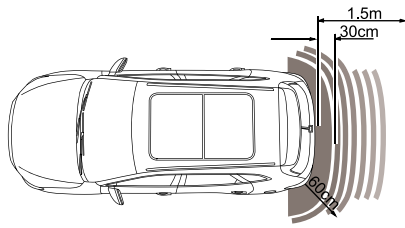

Con la función de Asistencia al Estacionar habilitada, el sistema emitirá sonidos en diferentes frecuencias (pueden haber puntos ciegos) cuando se detectan obstáculos.

- Si se encuentra una obstrucción dentro del rango de 1,5 m de los sensores traseros de Asistencia al Estacionar o dentro del rango de 0,6 m del sensor de esquina, comienza la advertencia. A medida que el automóvil se acerca al obstáculo, los pitidos se transmiten más rápidamente.
- Una vez que el obstáculo esté dentro del rango de 30 cm del parachoques trasero los pitidos se fusionarán en una advertencia continua.

Cámara de estacionamiento





El objetivo del sistema de cámara de estacionamiento es ayudar al conductor mientras va en reversa! La cámara tiene un campo de visión limitado y no puede detectar obstáculos fuera del campo de visión.

Algunos modelos tienen una cámara de estacionamiento trasera instalada entre las luces traseras de la matrícula. Cuando se selecciona la marcha atrás, la cámara mostrará una imagen de lo que está inmediatamente detrás del automóvil. Esta imagen se mostrará en la pantalla del sistema de entretenimiento.

Sistema de asistencia trasera para el conductor *

Información general

 Los sensores de asistencia al conductor trasero pueden identificar erróneamente algunos alrededores, como edificios en la carretera o barandas de seguridad y proporcionar una falsa alarma.

 Las capacidades de reconocimiento efectivas de los sensores traseros pueden estar limitadas por objetos tales como edificios en carretera, barandas de protección, cambios en el ángulo de inclinación del automóvil debido a cargas pesadas, condiciones del camino como curvas o golpes, o condiciones climáticas como nieve y hielo, etc. Cualquiera de las anteriores puede activar una falsa alarma.

 El sistema tiene limitaciones y es posible que no pueda advertir sobre vehículos que se aproximan a altas velocidades.

 La función de asistencia al conductor trasero es solo un asistente, NO es un sustituto de la atención del conductor. El conductor siempre debe permanecer bajo control, observar los alrededores y conducir con seguridad.

 El sistema de asistencia trasera al conductor puede no proporcionar una advertencia adecuada de vehículos que se aproximan muy rápido o no funciona correctamente en curvas cerradas de un radio de 500 m o menos.

 El sistema de asistencia trasera al conductor no funcionará correctamente mientras lleve un remolque o un carro.

 El funcionamiento correcto del sensor trasero se verá comprometido si están desalineados debido a daños accidentales. Esto puede causar que el sistema se apague automáticamente.

 Para garantizar que los sensores del radar funcionen correctamente, el parachoques trasero debe mantenerse libre de nieve y hielo y no debe cubrirse.

Arranque y Conducción



El uso de materiales o pintura no recomendados en las reparaciones del parachoques trasero puede tener un efecto perjudicial en el funcionamiento de los sensores traseros. Utilice solo los materiales recomendados.

El sistema de asistencia trasera al conductor incluye detección del punto ciego (BSD), asistencia de cambio de pista (LCA), alerta de tráfico cruzado trasero (RCTA) y funciones de advertencia de puerta abierta (DOW).

Los módulos de asistencia trasera al conductor están montados en ambos lados en la parte trasera del vehículo, pueden ayudar a detectar vehículos detrás o al costado de su vehículo.

Las luces de advertencia del sistema están ubicadas en las ventanas de cuarto de las puertas izquierda y derecha, se iluminarán o parpadearán para advertir que se acerca un objeto o automóvil para ayudarlo a maniobrar con seguridad.

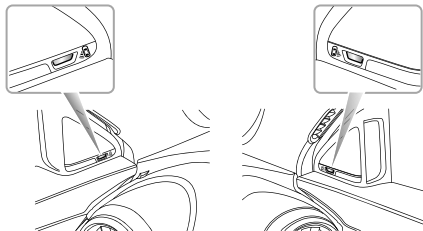

Nota: El radar requiere calibración en vehículos nuevos o para vehículos en los que se ha reemplazado el sensor de radar de detección trasera. Los sensores de radar de detección trasera poseen una función de calibración automática para compensar los errores de instalación dentro de un cierto rango. Cuando el vehículo está funcionando, el radar ingresará automáticamente al estado de calibración. Durante el proceso de calibración, el sistema proporcionará funciones limitadas y la alarma puede ser inexacta. Una vez completada la calibración, el sistema reanudará todas las funciones.

Arranque y Conducción

ON/OFF de las funciones del sistema

Se puede acceder a los interruptores de función del sistema de asistencia al conductor trasero a través de la pantalla de infoentretenimiento.

Seleccióne: 'Ajustes del vehículo', 'Asistencia de conducción' y 'Asistencia trasera de conducción' (puede que tenga que desplazarse hacia la izquierda o derecha para acceder a esta opción). Seleccióne ON/OFF para activar/desactivar el sistema. Se mostrará un mensaje de advertencia para avisarle de su elección en el centro de mensajes del panel de instrumentos.

Si la 'Asistencia trasera de conducción' está activada, el menú del subsistema se activará y podrá seleccionar la opción ON/OFF para cada uno de los subsistemas. Si la 'Asistencia trasera de conducción' se apaga, ninguno de los subsistemas será seleccionable y todo el sistema estará en estado OFF.

Cuando el vehículo se reinicia, el sistema mantendrá la configuración del interruptor previamente almacenada.

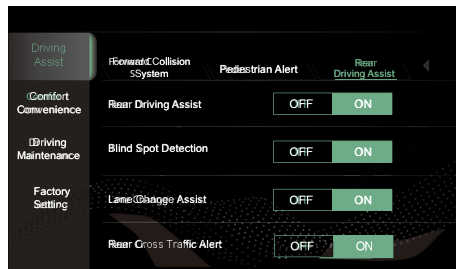

Arranque y Conducción

Funciones del sistema

Detección del punto ciego (BSD)

Cuando el vehículo avanza, el sistema controlará los vehículos motorizados ubicados en las zonas ciegas de los retrovisores exteriores izquierdo y derecho. Cuando se cumplen las condiciones para activar la función de detección del punto ciego, las luces de advertencia del lado correspondiente permanecerán encendidas. En este caso, enciende la luz de señalización y la luz de advertencia correspondiente parpadeará para recordarle al conductor que evite la colisión.

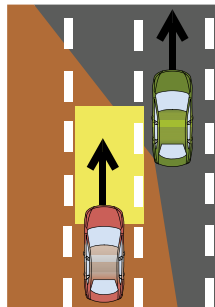

Las condiciones para activar la función de detección del punto ciego incluyen:

- 1 El sistema de asistencia trasera para el conductor está en estado normal, sin alarma de falla.
- 2 La función de detección del punto ciego (BSD) está habilitada.
- 3 La velocidad del vehículo es superior a 30 km/h.
- 4 Hay vehículos de motor en la zona ciega del vehículo. Las áreas izquierda y derecha, que están 2 m adelante

Arranque y Conducción

y 7m detrás en la parte trasera del vehículo, y 4.7m desde el costado del vehículo son las áreas de detección del sistema.

Nota: Las luces de advertencia no se iluminarán cuando la velocidad del vehículo sea mucho más rápida que el adelantamiento del vehículo de motor en la zona ciega.

Asistente de cambio de pista (LCA)

Cuando el vehículo conduce hacia adelante, el sistema controlará los vehículos de motor que se aproximan rápidamente en las pistas adyacentes. Cuando se encienden las luces direccionales y se cumplen las condiciones para activar la función de asistencia para el cambio de pista, las luces de advertencia en los lados correspondientes parpadearán para recordarle al conductor que evite la colisión durante el cambio de pista.

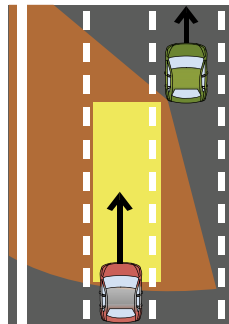

Arranque y Conducción

Las condiciones para activar la función de asistencia de cambio de carril incluyen:

- 1 El sistema de asistencia trasera para el conductor está en estado normal, sin alarma de falla.
- 2 Asistente de cambio de pista (LCA) está habilitada.
- 3 La velocidad del vehículo es superior a 30 km/h.
- 4 La velocidad del otro vehículo es más alta que la velocidad de su vehículo.
- 5 El vehículo de motor ingresa a las áreas de detección del sistema. Las áreas izquierda y derecha, que están a 7~70 m de la parte trasera del vehículo y a 4.7 m del costado del vehículo, son las áreas de detección del sistema.
- 6 El vehículo motorizado puede tener una colisión con su automóvil dentro de los próximos 3.5 segundos.

Alerta de tráfico cruzado trasero (RCTA)

Cuando el vehículo está marcha atrás, el sistema controlará los vehículos de motor que se aproximan desde la parte trasera izquierda y derecha. Cuando se cumplen las condiciones para activar la función RCTA, las luces de advertencia en el lado correspondiente se iluminarán, y la pantalla de entretenimiento mostrará el icono de advertencia triangular para los lados correspondientes para recordarle al conductor que evite la colisión.

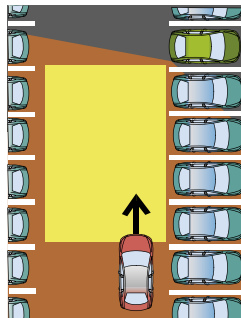

Las condiciones para activar la función de alerta de tráfico cruzado trasero incluyen:

- 1 El sistema de asistencia trasera para el conductor está en estado normal, sin alarma de falla.
- 2 La función de alerta de tráfico cruzado posterior (RCTA) está habilitada.
- 3 El vehículo está con la marcha atrás.
- 4 La velocidad del vehículo es inferior a 9 km/h.
- 5 La velocidad del vehículo que se controla es superior a 9 km/h.
- 6 El vehículo motorizado atraviesa las áreas de detección del sistema. Las áreas izquierda y derecha, que están a 5 m en la parte trasera del vehículo, y a 25 m del costado del vehículo son las áreas detectadas por el sistema.
- 7 El vehículo motorizado puede tener una colisión con su automóvil dentro de los próximos 2.5 segundos.

Advertencia de puerta abierta (DOW)

Una vez que el vehículo está detenido, el sistema monitorea los vehículos de motor, motocicletas y bicicletas eléctricas cerca del vehículo. Cuando se cumplen las condiciones para activar la función DOW, las luces de advertencia en el lado correspondiente se iluminarán para evitar colisiones con vehículos cercanos cuando se cierra la puerta.

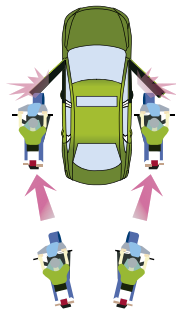

Arranque y Conducción

Las condiciones para activar la función de advertencia de puerta abierta incluyen:

- 1 El sistema de asistencia trasera para el conductor se encuentra en estado normal, sin alarma de falla.
- 2 La función de advertencia de puerta abierta (DOW) está habilitada.
- 3 El vehículo está en estado ACC u ON/RUN/ START.
- 4 El vehículo está estacionado.
- 5 La velocidad del vehículo que se controla es superior a 9 km/h.
- 6 El vehículo circula por las áreas de detección del sistema. Las áreas detrás de los espejos exteriores del vehículo y las áreas izquierda y derecha a 2.4 m del costado del vehículo son las áreas de detección del sistema.
- 7 El vehículo puede tener una colisión con su automóvil dentro de los próximos 2.5 segundos.

Nota: El área de detección, el valor del umbral del tiempo de colisión y la velocidad del vehículo provistos en la descripción de la función del sistema son solo para su referencia.

Transporte de la carga

 **NO exceda el peso bruto del vehículo o las cargas permitidas en el eje delantero y trasero. La falla puede provocar daños al vehículo o lesiones graves.**

Espacio para cargar

 **Asegúrese que los respaldos de los asientos traseros estén bien enganchados en posición vertical cuando las cargas se transporten en el compartimento detrás de los asientos.**

 **Si la puerta trasera no puede cerrarse debido al tipo de carga que lleva, asegúrese de cerrar todas las ventanas durante la conducción, seleccione el modo de distribución del aire hacia el rostro y configure el ventilador a velocidad máxima, para disminuir los gases de escape que ingresan al vehículo.**

Cuando lleve equipaje en el maletero, asegúrese siempre que los artículos pesados se coloquen lo más bajo y lo más adelante posible, para evitar el movimiento de la carga en caso de accidente o parada repentina.

Conduzca con cuidado y evite maniobras o frenadas de

emergencia cuando se transporten objetos grandes o pesados.

Conducir con la puerta del maletero abierta es muy peligroso. Si la carga que transporta requiere que la puerta del maletero esté abierta, verifique que la carga esté bien asegurada y que se tomen todas las medidas para evitar que las emisiones de escape ingresen al vehículo.

IMPORTANTE

Se deben respetar las normas de tráfico al llevar carga, ya que si la carga sobrepasa el espacio se deben tomar las medidas de seguridad apropiadas para advertir a otros usuarios de la carretera.

Carga al interior

 **NO transporte equipos, herramientas o equipaje no seguro que puedan moverse, causando lesiones personales en caso de accidente, frenado de emergencia o aceleración brusca.**

Arranque y Conducción



NO obstruya al conductor ni a los pasajeros para mantener tanto la postura como una visión precisa con respecto a la carga.

Plegar los asientos traseros puede aumentar el espacio del equipaje; consulte "Asientos traseros" descritos en la sección "Asientos y sistemas de sujeción".

Cuando transporta carga en el vehículo, colóquela en una posición lo más baja posible y asegúrese de que esté firmemente ajustada, a fin de evitar lesiones personales causadas por el movimiento de la carga cuando se producen accidentes de tráfico o frenos de emergencia. Si la carga tiene que colocarse en un asiento, nadie puede sentarse en ese asiento.

Información de emergencia

234 Dispositivos de advertencia de peligro

235 Arranque de emergencia

237 Recuperación del vehículo

242 Reparación de neumáticos y reemplazo de la rueda

247 Cambio de fusibles

256 Cambio de faros

Información de emergencia

Dispositivos de advertencia de peligro

Luz de advertencia de peligro

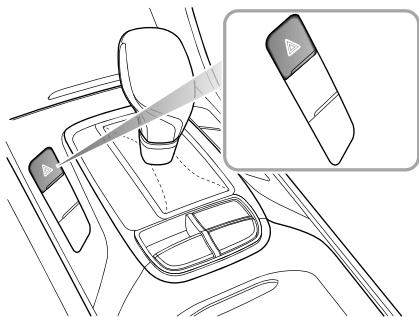

Nota: Antes de detener o reducir la velocidad del vehículo en una emergencia, siempre presione el interruptor de advertencia de peligro. Todas las luces direccionales y los indicadores de dirección parpadearán para advertir a otros usuarios de la carretera cuando su vehículo está causando una obstrucción o se encuentra en una situación peligrosa. Recuerde apagarlos antes de irse.

Triángulo de advertencia

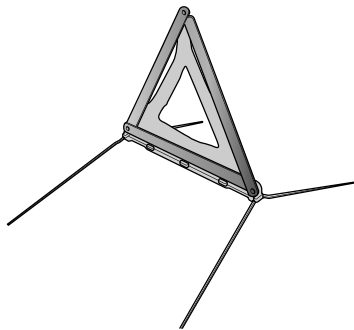

El triángulo de advertencia suministrado con su vehículo se guarda en el maletero.

Si tiene que detener su vehículo en la carretera por una emergencia, debe colocar, si es posible, un triángulo de advertencia a unos 50 a 150 metros detrás del vehículo para advertir a otros usuarios de la carretera de su posición.

Información de emergencia

Arranque de emergencia

Uso de cables auxiliares

! **NUNCA** arranque el motor empujando o remolcando.

! Asegúrese que **AMBAS** baterías tengan el mismo voltaje (12 voltios) y que los cables auxiliares estén aprobados para usarse con baterías de automóviles de 12 voltios

! Asegúrese que las chispas y las luces directas estén alejadas del compartimento del motor.

El uso de cables de refuerzo (cables auxiliares) de una batería donante, o una batería instalada en un vehículo donante, es el único método aprobado para arrancar un automóvil con una batería descargada.

Si se va a utilizar la batería de un vehículo donante, ambos vehículos deben estacionarse con las baterías una junto a la otra. Verifique que ambos vehículos no se toquen.

Arrancar el vehículo

! Asegúrese que cada conexión de cable de refuerzo se realice de forma segura. No debe haber riesgo de que los clips se salgan accidentalmente de los terminales de la batería (como resultado de la vibración del motor, por ejemplo), esto podría provocar chispas, lo que resultar con un incendio o una explosión.

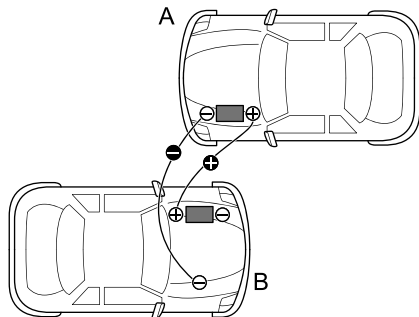

Información de emergencia

Retire las llaves y apague TODOS los equipos de ambos vehículos, luego siga las siguientes instrucciones:

- 1 Conecte el cable de refuerzo ROJO entre los terminales positivos (+) de ambas baterías. Conecte el cable de refuerzo NEGRO desde el terminal negativo (-) de la batería del donante (A) a un buen punto de tierra (una parte del motor u otra superficie sin pintar, por ejemplo), al menos a 0,5 m de la batería en el vehículo deshabilitado (B)
- 2 Compruebe si los cables están libres de partes móviles en ambos motores, luego encienda el motor del vehículo donante y déjelo en ralentí durante unos minutos.
- 3 Ahora arranque el motor del vehículo con la batería descargada (NO fuerce el motor por más de 10 segundos). Si el vehículo deshabilitado no arranca después de varios intentos, es posible que deba repararlo. Por favor, póngase en contacto con el servicio autorizado de MG.
- 4 Luego que ambos vehículos hayan arrancado normalmente, deje que los motores estén inactivos por más de 2 minutos antes de apagar el motor del vehículo donante y desconectar los cables auxiliares.

IMPORTANTE

NUNCA encienda ningún equipo eléctrico en el vehículo deshabilitado antes de retirar los cables auxiliares.

- 5 La desconexión de los cables de refuerzo debe ser una inversión exacta del procedimiento utilizado para conectarlos, es decir, PRIMERO desconecte el cable NEGRO del punto de tierra del vehículo deshabilitado.

Información de emergencia

Recuperación del vehículo

Remolque de recuperación

Gancho de remolque

! *NO utilice una cuerda de remolque que esté torcida, ya que el gancho de remolque puede desenroscarse.*

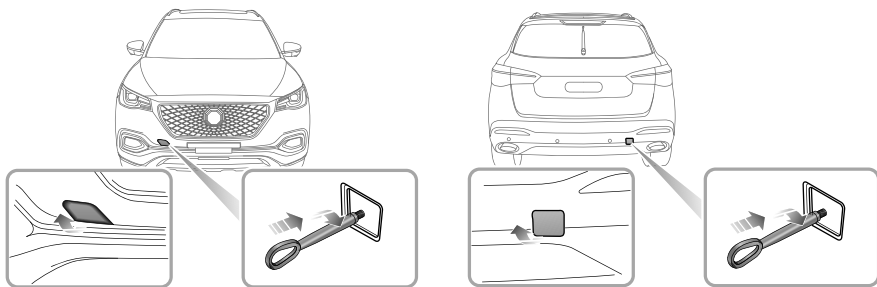

Información de emergencia

Su automóvil está equipado con 2 argollas de remolque (ubicadas en la parte delantera y trasera del vehículo), que se utilizan para colocar el gancho de remolque en el kit de herramientas. Y el kit de herramientas se coloca debajo del piso del espacio de carga. Para colocar el gancho de remolque, retire la cubierta pequeña ubicada en el parachoques, luego atornille el gancho de remolque a través del pequeño orificio roscado de la viga del parachoques (vea la ilustración). ¡Asegúrese que el gancho de remolque esté completamente apretado!

Nota; La cubierta de la argolla de remolque puede asegurarse al parachoques con una cuerda de plástico.

En caso su vehículo se averíe o sufra un accidente, puede usar la argolla de remolque para remolcar su vehículo. Pero no están diseñados para remolcar otros vehículos. El automóvil se puede remolcar usando una cuerda suave, pero de preferencia una varilla dura.

Remolque



Al remolcar, NO acelere o frene repentinamente, esto puede causar accidentes.

Remolque suspendido

El remolque suspendido es el mejor método para remolcar un vehículo. Las ruedas motrices deben estar suspendidas sobre el suelo, o la transmisión podría dañarse. Suelte el freno de estacionamiento, encienda la luz de advertencia de peligro, sin dejar pasajeros en el vehículo.

Los vehículos equipados con el oportuno sistema de tracción en las cuatro ruedas (AWD) solo pueden usar el segundo o tercer modo de tracción que se muestra en la figura.

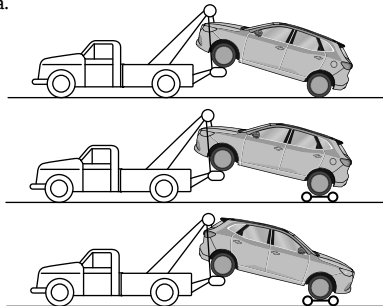

Información de emergencia

Remolque en cuatro ruedas



Si, debido a una falla eléctrica, pueden existir riesgos potenciales de seguridad, no es aconsejable colocar el interruptor en posición ON.



NO use el remolque con las cuatro ruedas tocando el suelo para vehículos con un sistema de tracción en las cuatro ruedas (AWD) oportuno. Este tipo de vehículo puede solo usar la segunda o tercera forma de remolque suspendido o en forma de transportador, de lo contrario puede causar daños al sistema 4WD y provocar fallas funcionales.



La velocidad de remolque del vehículo no debe exceder las 19 mph (30 km/h) y la distancia de remolque no exceder las 31 millas (50 km).

Si su vehículo es remolcado con las cuatro ruedas en el suelo, tome en cuenta las siguientes precauciones:

- I Ponga el encendido en ON/RUN/START para permitir que funcionen las luces de freno, los limpiaparabrisas y los indicadores de dirección.

- 2 Coloque la palanca de cambios en N (TM) o en N (TA) antes de remolcar.
- 3 Suelte el freno de estacionamiento;
- 4 Encienda la luz de advertencia de peligro.
- 5 Si la transmisión está dañada o no tiene aceite lubricante, NO remolque el vehículo con las cuatro ruedas en el suelo.
- 6 NO remolque hacia atrás con las cuatro ruedas en el suelo.

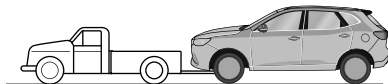

Información de emergencia

Cuando el motor no está en marcha, se requerirá un mayor esfuerzo para accionar el pedal del freno y girar el volante. También se experimentarán distancias de frenado más largas.

Transporte o remolque con cuerda

Si va transportar su automóvil en la parte posterior de un remolque o transportador, debe chequear lo que se ilustra:

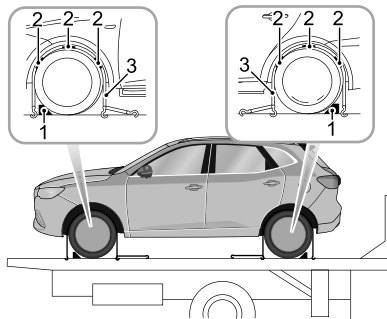

Aplique el freno de mano y coloque la palanca de cambios de velocidades de la transmisión en la posición N (TM) o P (TA). Coloque las cuñas de la rueda (1) como se muestra, luego coloque los bloques de goma antideslizante (2) alrededor de la circunferencia del neumático.

Información de emergencia

Coloque las correas de amarre (3) alrededor de las ruedas y asegúrelas al remolque. Apriete las correas hasta que el automóvil quede seguro.

Información de emergencia

Reparación de neumáticos y reemplazo de la rueda

Rueda de repuesto y caja de herramientas *

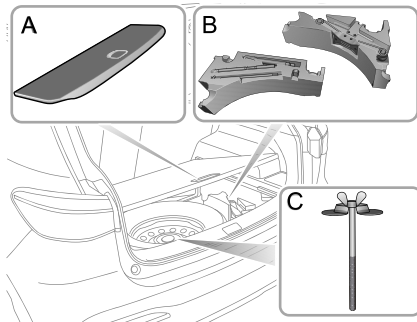

Desmontaje de la rueda de repuesto y kit de herramientas

- 1 Levante la alfombra del equipaje y retire el compartimento de almacenamiento del maletero (A).
- 2 Saque la gata, etc. del kit de herramientas (B).

- 3 Desconecte el cable negativo de la batería y el conector del altavoz del maletero, desenrosque el perno de retención de la rueda de repuesto (C); retire el altavoz del maletero y colóquelo correctamente, luego saque la rueda de repuesto.

Herramienta de reemplazo de la rueda de repuesto

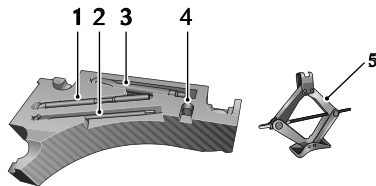

- 1 Llave de tuerca de la rueda
- 2 Mango de la gata
- 3 Gancho de remolque
- 4 Herramienta de extracción de la tapa del perno de la rueda
- 5 Gata

Información de emergencia

Rueda de repuesto y kit de herramientas*

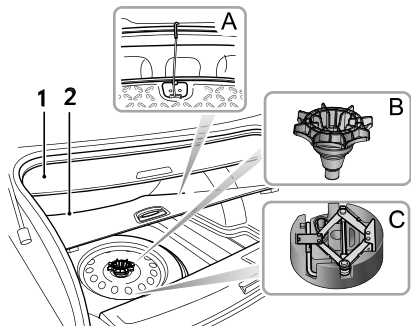

- 1 Levante la cubierta del equipaje (1) si la hay.
- 2 Levante la manilla de la alfombra del equipaje (2) y fíjela al techo con el gancho adjunto (A), luego retire el compartimento de almacenamiento del maletero.
- 3 Desatornille la tuerca de retención de la rueda de repuesto (B) y levante la rueda de repuesto del maletero.

- 4 Retire el kit de herramientas (C).

Herramienta de reemplazo de la rueda de repuesto

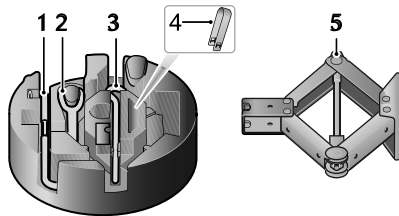

- 1 Llave de tuerca de la rueda
- 2 Gancho de remolque
- 3 Mango de la gata
- 4 Herramienta de extracción de la tapa del perno de la rueda
- 5 Gata

Información de emergencia

Reemplazo de la rueda

Si necesita cambiar la rueda durante un viaje, si es posible, elija un lugar seguro para detenerse lejos de la carretera principal. Siempre pida a sus pasajeros que salgan del auto y esperen en un área segura y lejos del tráfico.

Encienda las luces de advertencia de peligro. Si el triángulo de advertencia está disponible, colóquelo a unos 50 a 150 metros detrás de su vehículo para advertir al tráfico que se aproxima.

Antes de cambiar una rueda, asegúrese que las ruedas delanteras estén en posición recta hacia adelante. Aplique el freno de mano y coloque la palanca de cambios de marchas en la posición N (TM) o P (TA).

Tome en cuenta las siguientes precauciones:

- Asegúrese de colocar la gata en terreno firme y nivelado.
- Si el vehículo debe estacionarse en pendiente, coloque cuñas delante y detrás de las otras 3 ruedas para evitar que el vehículo se mueva.

Ubicando la gata



NUNCA trabaje debajo del automóvil con la gata como el único medio de apoyo. La gata está diseñada solo para el cambio de ruedas!



NUNCA levante el automóvil usando una posición que no sea los puntos de elevación. Podría haber daños serios al automóvil.



Evite contacto accidental con cualquier parte inferior de la carrocería, especialmente el sistema de escape de gases calientes.

Coloque la gata en un terreno firme y nivelado debajo del punto de elevación más cercano a la rueda que se va a quitar. Asegúrese que la ranura rectangular de la gata encaje en la brida correspondiente de la carrocería (consulte la ubicación indicada por la flecha, con la marca de triángulo indicada).

Información de emergencia

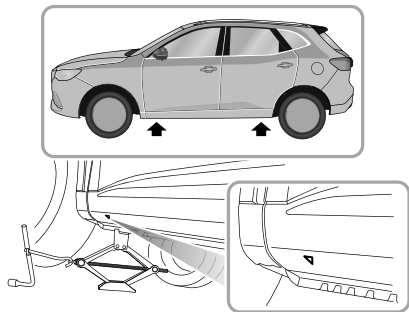

Gire el mango del tornillo de la gata, con la mano, ajuste la gata hasta que su cabeza encaje perfectamente en la pestaña de la carrocería. Asegúrese que la base de la gata esté en pleno contacto con el suelo.

Montaje de la rueda de repuesto.



Verifique regularmente la presión de los neumáticos de la rueda de repuesto, puede estar falta de presión debido a que no se usa durante un largo período de tiempo. Después de reemplazar, en la primera oportunidad, verifique y ajuste la presión de los neumáticos.



Los tornillos de las ruedas deben apretarse al par especificado después de cambiar una rueda (120~130 Nm).

- 1 Antes de levantar el automóvil, use la llave de perno de la rueda para aflojar cada perno media vuelta en sentido anti horario.
- 2 Gire el mango de la gata en el sentido horario hasta que el neumático se despege del suelo.
- 3 Retire los pernos de la rueda y colóquelos en la caja de herramientas para evitar que se pierdan. Asegúrese que el vehículo esté firme y que no haya riesgo de deslizamiento o movimiento antes de quitar los pernos de la rueda.
- 4 Retire la rueda de la carretera.

Información de emergencia

Nota: Evite colocar las ruedas boca abajo en el suelo; la superficie puede resultar rayada.

- 5 Coloque la rueda de repuesto y apriete los pernos con la llave de tuercas hasta que la rueda quede firmemente asentada contra el cubo.
- 6 Baje el automóvil y luego retire la gata, luego, apriete **COMPLETAMENTE** los pernos de la rueda en una secuencia diagonal.
- 7 Finalmente, devuelva las herramientas a la caja, coloque la caja en el maletero, apriete los pernos de sujeción, baje la alfombra del equipaje y coloque la rueda reemplazada sobre la alfombra (borde de la rueda hacia arriba).

Nota: Al atornillar el perno de la rueda con la llave inglesa, NO se pare en el mango de la llave ni utilice el tubo de extensión del mango.

Nota: Cuando reemplace la rueda, apriete 2 veces por completo los pernos en la secuencia diagonal.

Nota: Póngase en contacto con un servicio técnico autorizado MG para que lo reemplace con un neumático nuevo lo antes posible.

Información de emergencia

Cambio de fusibles

Fusibles

Los fusibles son simples interruptores que protegen los equipos eléctricos del automóvil al evitar que los circuitos eléctricos se sobrecarguen. Usted notará un fusible fundido cuando el elemento del equipo eléctrico que protege deja de funcionar.

Si sospecha que un fusible está defectuoso, puede retirarlo de la caja de fusibles y observar si el cable de metal está fundido.

Se recomienda tener fusibles de repuesto en el vehículo, que pueden obtenerse en un servicio técnico autorizado por MG.

IMPORTANTE

- NUNCA intente reparar un fusible quemado. SIEMPRE reemplace el fusible con uno de la misma clasificación; de lo contrario, podría ocurrir un incendio por daños en el sistema eléctrico o sobrecarga del circuito.
- Si un fusible reemplazado falla inmediatamente, por favor, póngase en contacto con un servicio técnico autorizado de MG lo antes posible.

Caja de fusibles

El vehículo está equipado con 2 cajas de fusibles:

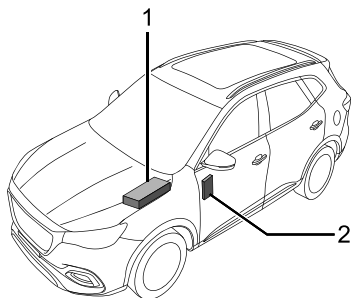

- 1 Caja de fusibles del compartimiento del motor (a la izquierda del compartimiento del motor)
- 2 Caja de fusibles del habitáculo (detrás del contenedor de rodilla del lado del conductor)

Información de emergencia

Caja de fusibles del compartimiento del motor

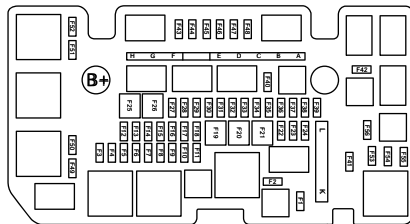

Verificar o reemplazar un fusible

- 1 Apague el interruptor de encendido y todos los dispositivos eléctricos, y desconecte el cable negativo de la batería.
- 2 Presione el pestillo de bloqueo para abrir la tapa superior de la caja de fusibles del compartimiento del motor.
- 3 Sujete el cabezal del fusible con una herramienta de extracción de fusibles en la cubierta superior; tire y retire el fusible y verifique si está quemado.

- 4 Si se quema un fusible, reemplácelo con otro fusible del mismo valor de amperio.

Especificación de los fusibles

Código	Espec.	Función
F1	-	-
F2	120 Ω	Resistencia del terminal de red a bordo
F3	10A	Neblineros delanteros
F4	25A	Módulo de control de la carrocería
F5	25A	Módulo de control de la carrocería
F6	10A	Bomba de agua electrónica
F7	10A	Módulo de control del motor
F8	25A	Amplificador eléctrico
F9	15A	Bocina
F10	-	-
F11	-	-

Información de emergencia

Código	Espec.	Función
F12	25A	Módulo de control de la carrocería
F13	25A	Módulo de control de la carrocería
F14–F18	-	-
F19	60A	Ventilador
F20	-	-
F21	40A	Módulo de control electrónico del freno de estacionamiento
F22–F24	-	-
F25	30A	Convertidor DC-DC (con Start/Stop), Caja de fusibles del habitáculo (sin Start/Stop)
F26	25A	Módulo de control de la carrocería
F27	10A	Sistema de lavado de parabrisas delantero/trasero
F28	-	-

Código	Espec.	Función
F29	25A	Módulo de control de la carrocería
F30	25A	Sistema de limpiaparabrisas delantero
F31–F32	-	-
F33	15A	Módulo de control de transmisión de doble embrague de 6 velocidades
F33	25A	Módulo de control de transmisión de doble embrague de 7 velocidades
F34	7.5A	Unidad de control de la caja de transferencia
F35	-	-
F36	10A	Compresor del A/C
F37	-	-
F38	15A	Bomba de combustible
F39	5A	Señal del motor de arranque
F40–F42	-	-

Información de emergencia

Código	Espec.	Función
F43	5A	Relé electrónico de la bomba de agua (2.0T), relé del ventilador de refrigeración, relé de la bomba de combustible, relé del compresor del A/C, sensor de posición del embrague, interruptor del pedal del freno, sensor de posición neutral
F44	20A	Sensor de oxígeno aguas abajo, admisión de válvula de sincronización variable (1.5T), válvula de sincronización variable - escape (1.5T), sensor de oxígeno aguas arriba

Código	Espec.	Función
F45	10A	Termostato electrónico (2.0T), válvula de control de gases de escape, válvula de control de aceite (1.5T), válvula de alivio, válvula de control del canister, bomba de agua tipo interruptor (2.0T), sensor de flujo de aire (2.0T), Válvula de distribución variable - admisión (2.0T), válvula de distribución variable - escape (2.0T)
F46	15A	Módulo de control del motor
F47	15A	Bobina de encendido, sensor de flujo de aire (1.5T)
F48	-	-
F49	10A	Luces altas delantera derecha
F50	10A	Luces altas delantera izquierda
F51-F56	-	-

Información de emergencia

Código	Espec.	Función
Fusible A	80A	Módulo de control de dirección eléctrica asistida
Fusible B	40A	Relé de módulo de control de transmisión de doble embrague de 7 velocidades
Fusible C	40A	Sistema de control de estabilidad (bomba)
Fusible D	40A	Sistema de control de estabilidad (válvula)
Fusible E	-	-
Fusible F	30A	Motor de arranque, motor, fusible del compartimento del motor F39
Fusible G	50A	Ventilador de refrigeración: velocidad media
Fusible H	-	-

Código	Espec.	Función
Fusible K	100A	Caja de fusibles del habitáculo
Fusible L	-	Bomba eléctrica de vacío

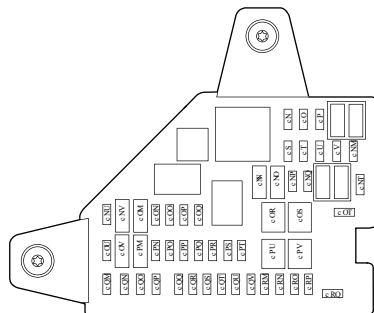

Información de emergencia

Verificar o reemplazar un fusible

- 1 Apague el interruptor de encendido y todos los dispositivos eléctricos, y desconecte el cable negativo de la batería.
- 2 Retire el panel de ajuste inferior en el lado del conductor para acceder a la caja de fusibles.
- 3 Sujete la cabeza del fusible con la herramienta de extracción en la caja de fusibles del compartimento del motor; tire y retire el fusible y compruebe si está fundido.
- 4 Si se quema un fusible, reemplácelo con otro fusible del mismo valor de amperio.

Código	Espec.	Función
F1	10A	Unidad de control de cambio de marcha, módulo SDM, mecanismo de cambio de marcha, panel de instrumentos, módulo de control de la carrocería, convertidor DC- DC
F2	7.5A	Módulo de control de transmisión, interruptor de luz marcha atrás, módulo de control del motor
F3	-	-
F6-F7	-	-
F8	15A	Toma de corriente frontal
F9	5A	Puerto de carga USB
F10	-	-
F11	7.5A	Calefacción del espejo retrovisor exterior

Información de emergencia

Código	Espec.	Función
F12	25A	Ventana trasera térmica
F13–F14	-	-
F17	-	-
F18	30A	Regulador ventana trasera izquierda
F19	5A	Interruptor EPB, pantalla de cambio de marcha, unidad de control de cambio de marcha
F20	30A	Regulador de la ventana trasera derecha
F21	10A	Relé del asiento térmico delantero derecho
F22	5A	Toma de diagnóstico
F23	10A	Calefacción del asiento delantero izquierdo
F24	10A	Puerta
F25	40A	Fusible compartimento de pasajeros F8, F9

Código	Espec.	Función
F26	30A	Regulador de la ventana del pasajero
F27	-	-
F28	5A	Unidad de control de entrada pasiva y sistema de arranque pasivo, bobina de repuesto
F29	10A	Puerta
F30	5A	Interruptor combinado de ventana del conductor, sensor de lluvia/luz
F31	5A	Módulo de la cámara, vista frontal
F32	5A	Módulo de control luz ambiental, sistema de purificación de aire.
F33	5A	Módulo SDM
F34	-	-

Información de emergencia

Código	Espec.	Función
F35	-	-
F36	10A	Módulo de control electrónico de bloqueo de columna de dirección
F37	20A	Ajuste del asiento eléctrico del conductor
F38	30A	Regulador de la ventana del conductor
F39	30A	Ventilador
F40	15A	Sistema de entretención
F41	5A	Interruptor de consola central superior
F42	10A	Módulo de control de HVAC
F43	5A	Panel de instrumentos
F44	5A	Sistema de asistencia trasera de conducción
F45	30A	Techo solar panorámico

Código	Espec.	Función
F46	5A	Sistema de monitoreo de presión de los neumáticos
F47	30A	Sombrilla de techo solar
F48	20A	Ajuste del asiento eléctrico del lado del pasajero
F49	30A	Módulo de control de la puerta trasera eléctrica
F50	15A	Motor del limpiaparabrisas trasero
F51	30A	Relé del climatizador del parabrisas trasero/espejo retrovisor exterior; fusible del habitáculo F11, F12
F52	10A	Faro, espejo retrovisor con atenuación automática, nivelación del faro

Información de emergencia

Código	Espec.	Función
F53	-	-
F54	-	-

Información de emergencia

Reemplazo de los faros

Especificación del faro

Faro	Tipo
Luces altas y luces bajas (configuración baja)	HB3SL+ 60W
Luces indicadoras delanteras (configuración baja)	WY21W 21W
Neblineros delanteros	H8 35W
Luces interiores delanteras (configuración del faro)	W5W 5W
Luces marcha atrás	W16W 16W
Luz placa patente	W5W 5W

Nota: La luz HB3 SL+ es idéntica a la HB3 en forma y estructura, y solo es superior en fiabilidad y vida útil.

Nota: Otras fuentes de luces no incluidas en la lista son LED, y no pueden reemplazarse individualmente.

Reemplazo de los faros

Antes de reemplazar un faro, apague el interruptor de encendido para evitar cualquier posibilidad de cortocircuito. Al reemplazar el faro, las acciones deben ser suaves para no dañar la luz.

Nota: Solo reemplace los faros con el mismo tipo y especificación.

Nota: Si el vidrio del faro está rayado o contaminado, puede causar que no pueda concentrar la luz. Tenga cuidado de **NO** tocar el vidrio con los dedos; Si es necesario, limpie el vidrio con alcohol metílico para eliminar huellas dactilares.

Consulte a un servicio técnico de MG autorizado sobre la operación de reemplazo específica.

Renovación del faro de la luz interior delantera

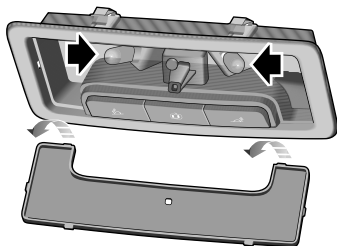

- 1 Use un pequeño destornillador de punta plana para retirar suavemente el lente de la unidad de luz.
- 2 Tire del faro fuera de su montaje para quitarlo.

La instalación del faro es un proceso inverso a la extracción. Al instalar el lente, ubique las dos puntas en la parte frontal del lente y luego flexiónelo cuidadosamente para ubicar las dos puntas en la parte posterior del lente en la unidad de luz. Empuje el lente hacia arriba hasta que haga clic en su posición.

Mantenimiento

- 260 Mantenimiento*
- 263 Capó*
- 265 Compartimiento del motor*
- 267 Motor*
- 271 Sistema de enfriamiento*
- 273 Frenos*
- 275 Batería*
- 277 Lavaparabrisas*
- 279 Limpiaparabrisas*
- 282 Neumáticos*
- 288 Limpieza y cuidado del vehículo*

Mantenimiento

Mantenición

Mantenición de rutina

La seguridad, confiabilidad y rendimiento de su automóvil dependerá en parte de qué tan bien se mantenga. Debe asegurarse que la mantención se realice de acuerdo con los requisitos del "Plan de mantención".

Servicios

Para obtener información sobre la próxima mantención, consulte "Centro de mensajes" en el capítulo "Instrumentos y controles" o información relacionada con el sistema de entretención. Después del término de cada mantención, el servicio técnico autorizado de MG reiniciará la pantalla para el siguiente servicio.

Nota: Si un servicio de mantención no se lleva a cabo (o la pantalla no se reinicia), la información en pantalla para la siguiente mantención será incorrecta.

Historial de las mantenciones

Revise que su servicio técnico MG registre el historial del servicio después de cada mantención.

Reemplazo del líquido de frenos

Reemplace el líquido de frenos de acuerdo con los requisitos del "Plan de mantenimiento".

Nota; El reemplazo del líquido de frenos será un costo adicional.

Reemplazo del refrigerante

El refrigerante del motor (anticongelante y solución de agua) debe reemplazarse de acuerdo con los requisitos del "Plan de mantención".

Nota; El reemplazo del refrigerante será un costo adicional.

Control de emisiones

Su automóvil cuenta con equipos de control de emisiones y evaporación diseñados para cumplir con los requisitos legales y territoriales específicos. La configuración incorrecta del motor puede afectar negativamente las emisiones de escape, el rendimiento del motor y el consumo de combustible, así como provocar altas temperaturas, lo que podría causar daños al convertidor catalítico y al motor.

IMPORTANTE

Debe tener en cuenta que una sustitución, modificación o alteración no autorizada de este vehículo por parte del propietario o de un reparador de vehículos podría resultar en que el fabricante considere inválida la garantía. Además, no se debe alterar la configuración del motor.

Mantenición del propietario



Cualquier caída significativa o repentina en los niveles de fluidos, o desgaste desigual de los neumáticos, debe informarse sin demora al servicio técnico de MG.

Además de las mantenciones de rutina a las que se hace referencia anteriormente, se deben realizar varios controles simples con mayor frecuencia. Puede realizar dichos controles usted mismo. El consejo se da de la siguiente manera.

Chequeo diario

- Operación de luces, bocina, luces indicadoras de dirección, limpiaparabrisas, lavaparabrisas y luces de advertencia.

- Funcionamiento de los cinturones de seguridad y frenos.
- Busque depósitos de líquido debajo del automóvil que puedan indicar una fuga.
- Verifique el aspecto de los neumáticos.

Chequeo semanal

- Nivel de aceite del motor.
- Nivel del refrigerante.
- Nivel del líquido de freno.
- Nivel del líquido del lavaparabrisas.
- Funcionamiento del aire acondicionado.

Nota; Debe revisar con más frecuencia el nivel de aceite del motor si el automóvil se conduce durante períodos prolongados a altas velocidades.

Condiciones especiales de conducción

Si su automóvil circula con frecuencia en condiciones de mucho polvo, o en climas extremos donde las temperaturas ambientales normales son bajo cero o muy altas, debe prestar mayor atención a los requisitos de la mantención. Necesita realizar operaciones especiales de mantención (consulte la cartera de servicios o contacte a su servicio técnico autorizado de MG).

Seguridad en el garaje



Los ventiladores de refrigeración pueden comenzar a funcionar después de apagar el motor, y continuar funcionando durante varios minutos. Manténgase alejado de todos los ventiladores mientras trabaja en el compartimiento del motor.

Si necesita realizar tareas de mantención, siempre tenga en cuenta las siguientes precauciones de seguridad:

- Mantenga las manos y la ropa alejadas de las correas de transmisión y de las poleas.
- Si ha conducido el automóvil recientemente, **NO TOQUE** los componentes del sistema de escape y enfriamiento hasta que el motor se haya enfriado.
- **NO TOQUE** los cables o componentes eléctricos mientras el motor esté funcionando o con el interruptor de encendido en la posición ON.
- **NUNCA** deje el motor en funcionamiento en un área sin ventilación, los gases del escape son venenosos y extremadamente peligrosos.
- **NO** trabaje debajo del automóvil al cambiar una rueda solo con la gata como único medio de apoyo.

- Asegúrese que las chispas y las luces directas estén lejos del compartimiento del motor.
- Utilice ropa protectora y guantes de trabajo.
- Retire relojes y joyas antes de trabajar en el compartimiento del motor.
- **NO** permita que las herramientas o partes metálicas del automóvil entren en contacto con los cables o terminales de la batería.

Líquido tóxico

Los líquidos utilizados en los vehículos son tóxicos y no deben consumirse ni ponerse en contacto con heridas abiertas. Estos incluyen: ácido de batería, refrigerante, líquido de frenos, combustible, aceite del motor y lavaparabrisas.

Por su propia seguridad, **SIEMPRE** lea y obedezca todas las instrucciones impresas en etiquetas y recipientes.

Aceite usado del motor

El contacto prolongado con aceite de motor puede causar trastornos graves a la piel, como dermatitis y cáncer a la piel. Lávese bien después del contacto. El aceite usado del motor debe ser eliminado correctamente. La eliminación incorrecta puede causar una amenaza al medio ambiente.

Capó

Apertura el Capó

NO conduzca cuando el capó esté abierto o retenido solo por el cierre de seguridad.

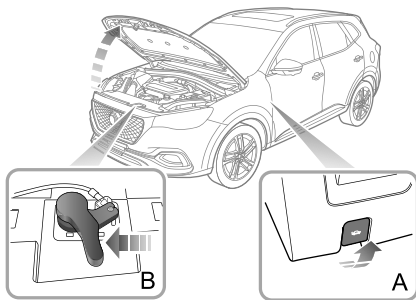

- 1 Tire de la manilla de liberación del capó (A) desde el interior del vehículo.
- 2 Empuje la palanca (B) montada en el capó en la dirección de la flecha para liberar el cierre de seguridad del capó
- 3 Levante el capó para abrirlo.

Cierre del capó

Sujete el capó con ambas manos y bájelo, dejándolo caer durante los últimos 20~30 cm para cerrar completamente el capó.

Al intentar levantar el borde delantero del capó, compruebe si el cierre está completamente enganchado después de cerrar el capó. Si no lo está, vuelva a abrir el capó y repita la acción de cierre.

Alarma de capó abierto

Si el capó no está completamente enganchado, cuando el interruptor de encendido está en posición ON/RUN/START, el correspondiente icono de alarma (consulte "Centro de mensajes" en el capítulo "Instrumentos y Controles") se mostrará en la pantalla del centro de mensajes. Si se detecta que el capó no está completamente cerrado mientras conduce, sonará una alarma.

IMPORTANTE

- Por razones de seguridad, el capó debe estar bien cerrado al conducir. Por lo tanto, después de cerrar el capó, debe comprobar que esté bien trabado, por ejemplo, que el borde del capó esté a ras con la carrocería del automóvil.
- Debe detener el automóvil inmediatamente cuando la seguridad lo permita y cerrar el capó si no está bien cerrado.
- Al cerrar el capó, tenga cuidado con las lesiones en las manos mientras la puerta del capó se cierra con fuerza hacia abajo.

Compartimento del motor

Compartimento del motor turboalimentado 1.5L



Mientras trabaje en el compartimento del motor, siempre tome en cuenta las precauciones de seguridad enumeradas en "Seguridad en el garaje". Consulte "Mantenimiento" en la sección "Servicio y Mantención".

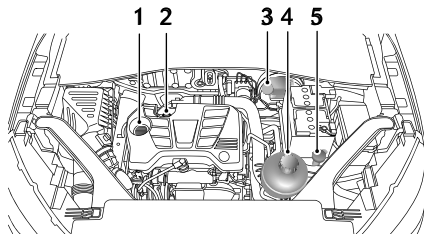

- 1 Tapón de llenado de aceite (tapa negra)
- 2 Varilla medidora de aceite (tapa amarilla)
- 3 Depósito de líquido de frenos (tapa amarilla/negra)
- 4 Depósito de refrigerante (tapa negra)
- 5 Depósito del lavaparabrisas (tapa azul)

Compartimiento del motor turboalimentado 2.0L



Mientras trabaje en el compartimiento del motor, respete siempre las precauciones de seguridad enumeradas en "Seguridad en el garaje", consulte "Mantenimiento" en la sección "Servicio y Mantención".

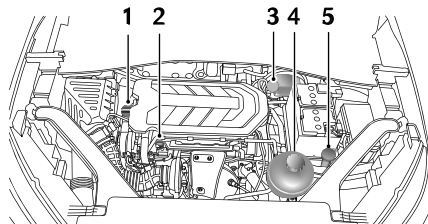

- 1 Tapón del depósito de aceite (tapa negra)
- 2 Varilla medidora de aceite (tapa amarilla)
- 3 Depósito de líquido de frenos (tapa amarilla/negra)
- 4 Depósito del refrigerante (tapa negra)
- 5 Depósito del lavaparabrisas (tapa azul)

Motor

Aceite del motor turboalimentado 2.0L

Clasificación ACEA de aceites de motor

La Asociación Europea de Fabricantes de Automóviles (ACEA) clasificará los aceites de motor en función al rendimiento y calidad. Para garantizar el mejor rendimiento del vehículo, use aceite de motor ACEA C3 o el recomendado por el fabricante.

Elija una viscosidad diferente de aceite de acuerdo con la temperatura ambiente en que circula su vehículo. Si el rango de temperatura es mínimo, continúe usando el aceite con la viscosidad original.

Si está utilizando su vehículo en áreas de frío extremo, le recomendamos utilizar aceite de viscosidad SAE 0W-30.

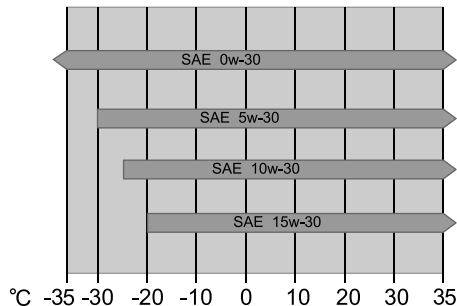

Aceite del motor turboalimentado I.5L

Clasificaciones de aceite API e ILSAC del motor

Use aceite de motor que cumpla con la especificación API e ILSAC SN/GF-5 5W-30, para asegurar una protección óptima para su motor, o solicite asesoramiento al servicio técnico autorizado de MG.

Clasificación ACEA de aceites de motor

La Asociación Europea de Fabricantes de Automóviles (ACEA) clasificará los aceites de motor en función al rendimiento y calidad. Para garantizar el mejor rendimiento del vehículo, use aceite de motor ACEA C3 o el recomendado por el fabricante.

Elija una viscosidad diferente de aceite de acuerdo con la temperatura ambiente en que circula su vehículo. Si el rango de temperatura es mínimo, continúe usando el aceite con la viscosidad original.

Si está utilizando su vehículo en áreas de frío extremo, le recomendamos utilizar aceite de viscosidad SAE 0W-30.

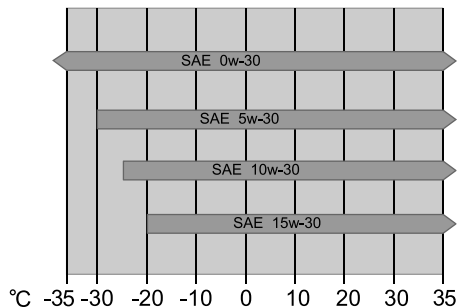

Mantenimiento

Revisión y recarga del nivel de aceite del motor



Conducir el automóvil con el nivel de aceite por encima de la marca superior, o por debajo de la marca inferior en la varilla medidora, dañará el motor. Tenga cuidado de no derramar aceite del motor sobre un motor caliente: ¡podría provocar un incendio!

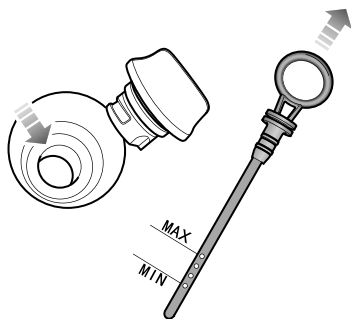

Motor turboalimentado de 1.5L

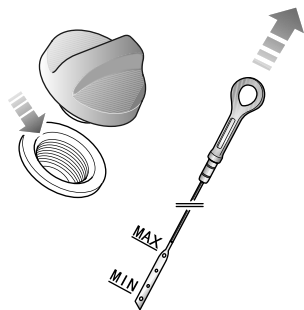

Motor turboalimentado de 1.5L

Mantenimiento

Verifique semanalmente el nivel de aceite y recargue cuando sea necesario. Idealmente, el nivel de aceite debe revisarse con el motor frío y el automóvil detenido en un terreno plano. Sin embargo, si el motor está en marcha y ya está caliente, espere al menos cinco minutos después de desconectar el interruptor de encendido antes de verificar el nivel.

- 1 Retire la varilla de medición y límpiela.
- 2 Inserte lentamente la varilla de medición y sáquela nuevamente para verificar el nivel de aceite; este nivel no debe ser inferior a la marca "MIN" en la varilla de medición de aceite.
- 3 Desenrosque el tapón del estanque de aceite y vuelva a llenar con aceite para mantener el nivel entre la marca 'MAX' y la marca 'MIN' en la varilla medidora.
- 4 Espere 5 minutos y luego vuelva a verificar el nivel de aceite, agregando más aceite si es necesario - ¡NO LLENE EN EXCESO!
- 5 Finalmente, asegúrese de reubicar la varilla y la tapa del estanque.

Especificación del aceite de motor

Use el aceite de motor recomendado y aprobado por el fabricante. Consulte "Líquidos recomendados y capacidades" en la sección "Datos técnicos".

Nota: No utilice aditivos de aceite que no sean aplicables al automóvil, de lo contrario, el motor podría dañarse. Se recomienda utilizar los aditivos de aceite certificados por el fabricante, consulte con un servicio técnico autorizado para obtener más detalles.

IMPORTANTE

Revise el aceite del motor con mayor frecuencia si el automóvil se conduce a altas velocidades durante largos períodos.

Sistema de enfriamiento

Revisión y recarga del refrigerante



NO retire la tapa del depósito de refrigerante del motor cuando el sistema de enfriamiento esté caliente, el vapor de escape o el refrigerante caliente pueden causar graves lesiones.

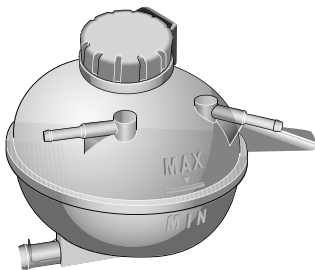

Se recomienda que el sistema de enfriamiento se revise semanalmente cuando el sistema esté frío y con el automóvil detenido en terreno nivelado. Si el nivel es inferior a la marca 'MIN', abra la tapa del estanque de expansión del sistema de enfriamiento y recargue con refrigerante, pero el nivel no debe ser superior a la marca 'MAX'.

Nota: Evite que el refrigerante entre en contacto con la carrocería del vehículo al rellenarlo. El refrigerante dañará la pintura.

Si el nivel de refrigerante cae drásticamente durante corto tiempo, puede ocurrir una fuga del sistema de enfriamiento, por favor, haga que un técnico autorizado de MG lo revise a tiempo.

Especificación del refrigerante

Utilice el refrigerante recomendado y certificado por el fabricante. Consulte "Líquidos recomendados y capacidades" en la sección "Datos técnicos".

Nota: En caso de emergencia, rellene el depósito de refrigerante con una pequeña cantidad de agua limpia. Sin embargo, debe tenerse en cuenta que esto debilitará la protección anticongelante y anti corrosión, reduciendo la vida útil del refrigerante.

NO rellene el sistema de enfriamiento con anticongelante de diferentes formulaciones.

Nota: El llenado de aditivos que no sean aplicables a este automóvil en el refrigerante puede dañar los componentes que se enfriarán. Se recomienda utilizar los aditivos de aceite certificados por el fabricante, consulte al servicio técnico autorizado para obtener más detalles.

Fluido anticongelante



El refrigerante es venenoso y puede ser mortal en caso de ingestión; mantenga sellados los recipientes del refrigerante y fuera del alcance de los niños. Si sospecha de contacto accidental del refrigerante por parte de los niños, busque asistencia médica de inmediato.



Evite que el refrigerante entre en contacto con la piel o los ojos. Si esto ocurre, enjuague de inmediato con abundante agua.

Freno

Pastillas de freno



NO apoye el pie en el pedal del freno mientras conduce: esto puede sobrecalentar los frenos, reducir su eficiencia y causar un desgaste excesivo.

Alcance de uso razonable del par de fricción de los frenos: no menos de 2 mm para el espesor mínimo de las pastillas de freno, 23~25 mm para el disco del freno delantero, y 10~12 mm para el disco del freno trasero.

Durante los primeros 1500 km, debe evitar situaciones en las que se requiera un frenado intenso.

Recuerde que la mantención regular es vital para garantizar que todos los componentes del freno se examinen en los intervalos correctos y se reemplacen cuando sea necesario para garantizar la seguridad a largo plazo y un rendimiento óptimo durante el tiempo prescrito en el Manual de garantía y mantención.

El automóvil necesita rodaje durante 800 km después de reemplazar las pastillas de freno o del disco.

Revisión y recarga del líquido de frenos



El líquido de frenos es altamente tóxico, mantenga los recipientes sellados y fuera del alcance de los niños. Si el líquido de frenos es contactado por accidente, busque atención médica de inmediato.



Evite que el líquido de frenos entre en contacto con la piel o los ojos. Si esto ocurre, enjuague inmediatamente con abundante agua. Si los ojos siguen rojos, dolorosos o incómodos, busque atención médica de inmediato.

El nivel de líquido de frenos debe verificarse semanalmente cuando el sistema está frío y con el automóvil en una superficie nivelada.

El nivel de líquido se puede ver a través del cuello del depósito y debe mantenerse entre la marca 'MAX' y la marca 'MIN'.

Nota: No permita que el nivel del líquido de frenos caiga por debajo de la marca 'MIN' o por encima de la marca 'MAX'.

Mantenimiento

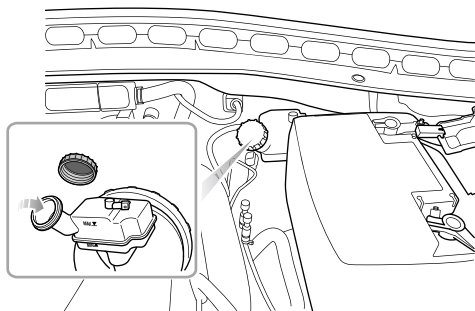

IMPORTANTE

Reemplace regularmente el líquido de frenos de acuerdo con la información contenida en el "Manual de mantenimiento".

Nota: El líquido de frenos dañará las superficies pintadas. Si accidentalmente derrama líquido de frenos sobre la superficie pintada, limpie de inmediato el derrame con un paño absorbente y lave el área con agua o con un champú para automóviles.

Especificación de líquido de frenos

Use el líquido de frenos recomendado y certificado por el fabricante. Consulte "Líquidos recomendados y capacidades" en la sección "Datos técnicos".

Batería

Mantenición de la batería



NO deje los componentes eléctricos encendidos cuando el automóvil no ha arrancado, la batería puede descargarse y no podrá encender el motor.

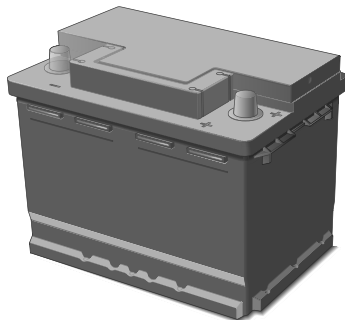

Abra el compartimento del motor y verá la batería. La batería está diseñada para no requerir mantenimiento, por lo que no es necesario recargarla.

Nota: Cuando el vehículo no se utiliza durante un período prolongado (más de 1 mes), se recomienda desconectar el cabezal de sujeción del terminal negativo de la batería. Asegúrese que el interruptor de encendido se haya apagado antes de conectar o desconectar el cable negativo de la batería. Para vehículos con sistema inteligente de ahorro de combustible Start-Stop, después de la reconexión del terminal negativo de la batería, la batería debe dejarse sin funcionar al menos durante 4 horas. Antes de esto, la funcionalidad automática Start/ Stop del motor se desactivará.

Reemplazo de la batería



La batería contiene ácido sulfúrico, que es corrosivo.

La batería contiene ácido sulfúrico, que es corrosivo. Diríjase a un servicio técnico autorizado de MG para retirar e instalar una batería nueva. Se recomienda colocar

Mantenimiento

un reemplazo de batería del mismo tipo y especificación que la original para mantener la funcionalidad correcta del vehículo.



La batería debe desecharse utilizando un método aprobado, las baterías usadas pueden ser perjudiciales para el medio ambiente. Debe ser reciclada por una empresa profesional. Consulte con un servicio técnico autorizado de MG para obtener más detalles.

Lavaparabrisas

Revisión y recarga del líquido lavaparabrisas



Al completar el líquido lavaparabrisas, NO deje que el líquido de la lavadora se derrame sobre las partes alrededor del motor o sobre la superficie pintada de la carrocería del vehículo. Si el líquido del lavaparabrisas se derrama en las manos u otras partes del cuerpo, lave inmediatamente con agua limpia.

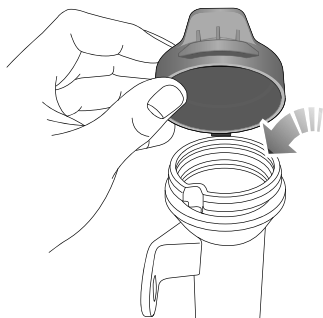

Verifique el nivel del lavaparabrisas cada semana. Cuando el nivel del lavaparabrisas es bajo, recargue según las instrucciones. Use el líquido lavaparabrisas recomendado y certificado por el fabricante. Consulte "Líquidos recomendados y capacidades" en la sección "Datos técnicos".

Nota: NO use un anticongelante o una solución ácida (como un diluyente de vinagre) en el depósito del líquido lavaparabrisas; el anticongelante dañará la pintura, mientras que la solución ácida dañará la bomba del lavaparabrisas.

IMPORTANTE

- Use el líquido para lavar el parabrisas recomendado y aprobado por el fabricante. El mal uso del lavaparabrisas en invierno puede causar daños a la bomba debido al fenómeno de congelación.
- Usar el interruptor cuando no hay líquido puede causar daños al motor del lavaparabrisas.
- Operar los limpiaparabrisas cuando el parabrisas está seco y no hay líquido lavaparabrisas puede dañar tanto el parabrisas como las plumillas. Rocíe el líquido e inicie los limpiaparabrisas cuando haya suficiente líquido.

Inyectores del lavaparabrisas

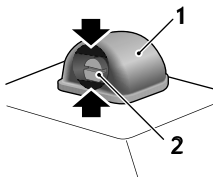

Opere el lavaparabrisas periódicamente para verificar que los inyectores estén despejados y bien dirigidos.

Los inyectores del parabrisas se configuran durante la producción, por lo que generalmente no hay necesidad de ajustes. Para ajustar los inyectores del parabrisas, puede insertar un destornillador plano pequeño en los huecos superior e inferior (como lo indica la flecha) entre la carcasa (1) y la boquilla (2) y girar hacia abajo o hacia arriba ligeramente para ajustar el ángulo de inyección apropiado.

Si el inyector está obstruido, inserte una aguja o un alambre delgado de metal en el orificio para eliminar la suciedad.

Limpiaparabrisas

Plumillas del limpiaparabrisas

IMPORTANTE

- La grasa, la silicona y los productos derivados del petróleo perjudican la capacidad de limpieza de la plumilla. Limpie las plumillas de los limpiaparabrisas con agua tibia con jabón y revíselos periódicamente.
- Limpie el parabrisas con frecuencia. NO use los limpiaparabrisas para eliminar suciedad obstinada o arraigada, reducirá su efecto y la duración de su vida útil.
- Si encuentra signos de dureza o agrietamiento en la goma, o si los limpiaparabrisas dejan rayas o no limpian la pantalla, se deben reemplazar las plumillas del limpiaparabrisas.
- Limpie el parabrisas regularmente con un limpiador de vidrio aprobado y chequee que el parabrisas esté completamente limpio antes de reemplazar las plumillas.
- Coloque únicamente plumillas de repuesto que sean idénticas a las especificaciones originales.
- Limpie el hielo y la nieve de los limpiaparabrisas y asegúrese que no estén congelados o que se adhieran al parabrisas antes de intentar operarlos.

Reemplazo de las plumillas delanteras

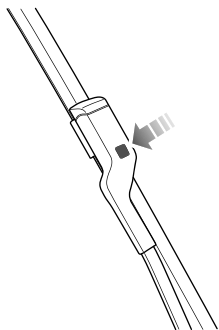

- 1 Con el capó cerrado y el interruptor de encendido en la posición OFF durante 20 segundos, presione el interruptor de la palanca del limpiaparabrisas a la posición de limpieza simple (consulte 'Lava y Limpiaparabrisas' en el capítulo 'Instrumentos y Controles') y suelte, el limpiaparabrisas se moverá automáticamente a la posición de servicio y se detendrá en el parabrisas.
- 2 Levante el brazo del limpiaparabrisas lejos del parabrisas.

- 3 Presione el botón en el brazo del limpiaparabrisas (como se ilustra), y jale el extremo superior de la plumilla hacia afuera para desengancharla del brazo del limpiaparabrisas.
- 4 Desenganche las plumillas del brazo del limpiaparabrisas y elimínelas.
- 5 Coloque la nueva plumilla en la ranura del brazo del limpiaparabrisas.
- 6 Empuje la plumilla hacia el brazo hasta que esté bien enganchada.
- 7 Verifique si la plumilla del limpiaparabrisas encaja correctamente en el brazo antes de colocarla en el parabrisas.
- 8 Presione hacia abajo el interruptor del vástago del limpiaparabrisas nuevamente a la posición de Limpieza Única y suelte, o active el interruptor de encendido, el limpiaparabrisas saldrá del modo de servicio y regresará automáticamente a su posición original.

Cambio de plumilla de la ventana trasera

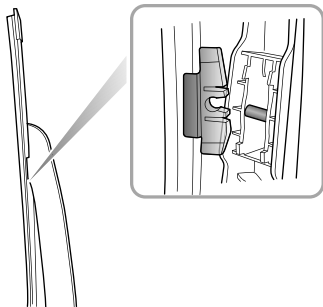

- 1 Levante el brazo del limpiaparabrisas lejos del parabrisas.
- 2 Tire del conector de la plumilla del limpiaparabrisas hacia afuera con fuerza moderada para separarlo del brazo del limpiador y deseche la plumilla.
- 3 Coloque el accesorio de la nueva plumilla en la ranura del brazo del limpiaparabrisas. Verifique que la hoja de la plumilla esté asegurada correctamente en el brazo.

- 4 Coloque el ensamblaje del limpiador nuevamente en el parabrisas.

Neumático

Información general

- Debe tener mucho cuidado durante los primeros 500 km cuando viaje con neumáticos nuevos.
- Solo puede conducir a baja velocidad cuando pase las curvas o secciones similares, y pase las ruedas a través de los bordes en ángulo recto lo más lejos posible.
- Siempre revise los neumáticos en busca de daños (pinchazos, rayones, grietas y picaduras), y elimine oportunamente cualquier materia extraña en los patrones de la banda de rodadura.
- Evite el contacto de los neumáticos con aceites, grasa y combustible.
- Asegúrese que las tapas de las válvulas estén siempre instaladas para evitar que el polvo invada la válvula.
- Si se va a retirar el neumático, siempre marque la orientación del neumático/rueda para asegurar el ajuste correcto.
- Guarde las ruedas o los neumáticos retirados en lugares frescos y secos lo más lejos posible para evitar la exposición al sol.

Neumáticos nuevos

Los neumáticos nuevos pueden no tener las mismas

propiedades de adherencia que los neumáticos viejos, por favor, circule a una velocidad moderada con un estilo de conducción cuidadoso durante los primeros 500km. Esta acción podría beneficiar la vida útil de los neumáticos.

Los daños en llantas o neumáticos pueden pasar desapercibidos. Cualquier vibración anormal o derivada que ocurra cuando el vehículo esté en movimiento puede explicar el daño del neumático. Si sospecha que los neumáticos están dañados, asegúrese de reducir inmediatamente la velocidad y deténgase para revisar los neumáticos. Si no puede ver ningún daño desde el exterior, debe reducir la velocidad y continuar conduciendo hasta un servicio técnico autorizado de MG para su inspección.

Neumáticos direccionales

Los neumáticos direccionales están marcados con 'dirección de rotación' (DOR). Para mantener las características en el manejo, el rendimiento de los neumáticos, el bajo ruido en carretera y prolongar su vida útil, los neumáticos siempre deben estar equipados con una flecha indicadora que muestre el "DOR" correcto.

Vida útil del neumático

Corregir la presión de los neumáticos y un estilo de conducción moderado puede extender su vida útil. Se recomienda tener en cuenta los siguientes servicios:

- Si el vehículo se va a almacenar por un tiempo prolongado, muévase al menos una vez en dos semanas y verifique la presión de los neumáticos, para evitar la deformación debido a la tensión a largo plazo.
- La presión de los neumáticos debe verificarse mensualmente cuando los neumáticos están fríos.
- Evite las curvas a velocidades excesivas.
- Verifique regularmente si los neumáticos tienen patrones de desgaste anormales. Los siguientes factores afectan la vida útil del neumático:

Presión de los neumáticos

La presión incorrecta de los neumáticos puede dar como resultado características deficientes de conducción y una vida útil más corta debido a un desgaste anormal.

Estilo de conducción

La aceleración y el frenado excesivamente duros (los neumáticos emiten un ruido fuerte) mientras que las curvas reducen la vida útil de los neumáticos.

Balance de la rueda

Las ruedas de un vehículo nuevo están sujetas a pruebas de equilibrio dinámico, pero las ruedas fuera de balance pueden ser causa de varios factores en el funcionamiento.

Deberá volver a realizar el equilibrio dinámico de la rueda, ya que la rueda desequilibrada provocará sacudidas en el mecanismo de dirección y un desgaste excesivo de los neumáticos. Además, cada rueda debe reequilibrarse después de instalar neumáticos nuevos o de que se hayan reparado.

Alineación de las ruedas

La alineación incorrecta de las ruedas puede causar un desgaste excesivo del neumático y afectar la seguridad del vehículo. Si los neumáticos muestran signos de desgaste anormal, verifique la alineación de las ruedas y consulte con un servicio técnico autorizado MG.

Revisión de los neumáticos



¡LOS NEUMÁTICOS DEFECTUOSOS SON PELIGROSOS! NO conduzca si tiene un neumático dañado, está excesivamente desgastado o inflado a una presión incorrecta.

Conduzca siempre teniendo en cuenta el estado de los neumáticos e inspeccione regularmente la banda de rodadura y las paredes laterales para detectar signos de distorsión (abultamientos), cortes o desgaste.

Nota: Evite el contacto de los neumáticos con aceites, grasa y combustible.

Presión de los neumáticos



Antes de un viaje de larga distancia, se debe verificar la presión de los neumáticos.

Verifique la presión al menos todos los meses, cuando los neumáticos estén fríos.

Si es necesario revisar los neumáticos cuando están calientes, debe esperar que la presión aumenten en 0.03 a 0.04 MPa. En este caso, NUNCA deje salir aire de los neumáticos para igualar las presiones recomendadas (frío).

Válvulas

Mantenga las tapas de las válvulas atornilladas firmemente para evitar que la suciedad ingrese a la válvula. Revise la válvula para detectar fugas (se escucha un silbido revelador) cuando verifique la presión de los neumáticos.

Neumático pinchado

Su vehículo está equipado con neumáticos que no se desinflan si son penetrados por un objeto afilado, siempre que el objeto permanezca en el neumático. Si piensa que esto sucede, reduzca la velocidad inmediatamente y conduzca con precaución hasta que la rueda de repuesto se pueda montar o se realicen las reparaciones.

Nota: Si la pared del neumático está dañada o distorsionada, cambie el neumático inmediatamente, no intente hacer una reparación.

Indicadores de desgaste de neumáticos

Los neumáticos originales tienen indicadores de desgaste de 1.6mm de alto en la parte inferior del dibujo de su banda de rodadura, vertical con la dirección de rodadura de la rueda y distribuidos uniformemente alrededor de la circunferencia. La marca en el lado del neumático, como las letras mayúsculas TWI o el símbolo triangular, muestra la ubicación del indicador de desgaste.

Cuando la banda de rodadura se haya desgastado a 1,6 mm o por debajo, los indicadores se verán en el dibujo de la banda de rodadura, produciendo el efecto de una banda continua de caucho a lo ancho de todo el neumático.

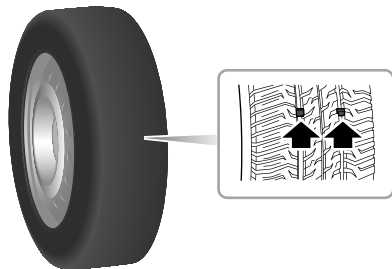

IMPORTANTE

El neumático debe reemplazarse cuando el indicador de desgaste revela su uso, o podría haber riesgo de accidente.

Cambio de neumático



Se recomienda colocar neumáticos que tengan la misma especificación que los neumáticos originales. Los neumáticos alternativos, de una especificación diferente, o los neumáticos no calificados pueden afectar negativamente las características de conducción y la seguridad del automóvil. Para una mejor garantía de su seguridad, le recomendamos que consulte al servicio técnico autorizado de MG.

El balanceo dinámico está disponible para las ruedas después que las reemplace.

Rotación del montaje de la rueda

Para equilibrar el desgaste de los neumáticos, se puede beneficiar la posición de rotación de los neumáticos.

Cuando el neumático delantero está muy desgastado, se recomienda cambiar las ruedas delanteras y traseras como se muestra en la ilustración. Esto puede evitar que los neumáticos se desgasten en forma desigual, prolongar la vida útil y equilibrar la fatiga del neumático.

Cuando aparece un cierto desgaste en la superficie del neumático, se recomienda cambiar los neumáticos en forma cruzada.

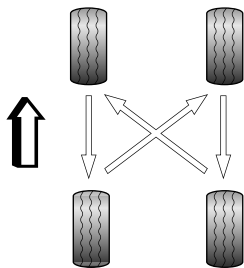

Nota: Los neumáticos direccionales (identificados por la flecha en el lado del neumático) **NO SE PUEDEN** cambiar de lado a lado.

Nota: Se requiere el reconocimiento automático del TPMS después de la rotación de ajuste de la rueda, consulte a un servicio técnico autorizado de MG para más detalles.

Cadenas para la nieve/Neumático

Las cadenas para la nieve/neumático inadecuadas pueden dañar los neumáticos, las ruedas, la suspensión, los frenos o la carrocería de su automóvil.

Por favor, preste atención a los siguientes requisitos en el uso:

- Las cadenas de nieve/neumático solo pueden instalarse en las ruedas motrices;
- El espesor de las cadenas de nieve/neumático no debe exceder los 15mm;
- Tenga siempre en cuenta las instrucciones de instalación y tensión para las cadenas de nieve/neumáticos, así como el límite de velocidad de las diferentes carreteras;
- No conduzca más rápido de 50 km/h;

Para evitar el daño y un desgaste excesivo de las cadenas de nieve, estas se deben quitar al conducir en carretera sin nieve.

Las especificaciones de ruedas y neumáticos para las cadenas de nieve/neumático compatibles con este modelo son las siguientes:

Tamaño de la llanta de la rueda: 6.5J×17

Mantenimiento

Tamaño del neumático: 215/60 R17

Nota: Si conduce en carreteras cubiertas de nieve y hielo, se recomienda utilizar neumáticos de invierno. Consulte con un servicio técnico autorizado MG para más detalles.

Limpeza y cuidado del vehículo



El abuso de los productos de cuidado y limpieza puede ser perjudicial para la salud, estos productos deben almacenarse de manera segura, especialmente no puede dejar que los niños entren en contacto con ellos, o tendrá riesgo de envenenamiento.

Cuidado externo del automóvil

Limpeza del vehículo



Solo puede limpiar el vehículo con el interruptor de encendido en OFF, o puede haber riesgo de accidente.



Para la limpieza de vehículos en invierno, la humedad o la formación de hielo en el sistema de frenos reducirán el efecto de frenado, lo que puede finalmente provocará riesgos de accidente.



NO use una manguera de alta presión para limpiar el compartimiento del motor ya que puede provocar daños en el sistema electrónico del automóvil.

La limpieza y el encerado frecuentes pueden proteger eficazmente el vehículo contra impactos ambientales dañinos, para algunas áreas cubiertas, por ejemplo, el piso de la puerta, las piezas selladas, la placa de la cubierta, etc. deben limpiarse periódicamente. Estas partes pueden desarrollar rápidamente un rayado en su pintura debido a la exposición a largo plazo a composiciones abrasivas. El intervalo de tiempo para limpiar un vehículo depende de muchos factores.

Por ejemplo:

- Frecuencia de uso;
- Lugares de almacenamiento en un estacionamiento, tales como garaje, algún lugar debajo de un árbol, etc.;
- Estaciones del año;
- Condiciones climáticas;
- Impacto ambiental.

Cuanto mayor es la adherencia de los insectos, los excrementos de las aves, la resina, el polvo del camino y o industrial, asfalto, partículas de hollín, o la sal que se derrite de la nieve y otros sedimentos erosivos a la pintura automotriz, mayores son sus efectos adversos. Una temperatura demasiado alta, como la radiación solar intensa, también intensificará la erosión. Por lo tanto, es posible que deba limpiar el vehículo una vez a la semana,

pero en algunos casos una vez al mes, junto con un encerado adecuado, y eso es suficiente.

Después de terminar el período en que se arroja sal en invierno, asegúrese de limpiar una vez a fondo la parte inferior del vehículo.

Equipo de limpieza automático

La pintura para automóviles tiene cierta resistencia a la abrasión, por lo que en general el vehículo se puede limpiar sin problemas con equipos de limpieza automáticos. En realidad, la pintura automotriz tiene ciertos requisitos para la estructura de los equipos de limpieza, filtración de agua y tipos de agente de limpieza, si la pintura es opaca, o si incluso se raya después de la limpieza, debe señalar estos problemas al operador del equipo de limpieza. Cambie a otro equipo de limpieza, cuando sea necesario.

Antes de pasar por una limpieza automática, debe cerrar las ventanas y el techo solar, y preguntar al operador del equipo si debe retirar la antena del techo, si el vehículo cuenta con spoiler, portaequipajes, antena de radio y otras piezas instaladas, debe informar al operador del equipo.

Limpieza manual

Para la limpieza manual, primero suavice la contaminación

con abundante agua y enjuague lo más posible. Luego limpie el vehículo con un poco de fuerza y una esponja suave, un guante o un cepillo de limpieza, en este momento debe comenzar desde el techo, es decir, desde arriba hasta abajo. Use un agente especial de limpieza solo cuando la mancha sea difícil de quitar.

De vez en cuando deberá lavar bien la esponja o el guante de limpieza, finalmente limpiar las ruedas, el umbral de la puerta y otras, y usar otra esponja para limpiar.

IMPORTANTE

- NO limpie el vehículo bajo la luz solar directa, ya que la pintura podría sufrir daños.
- Para limpiar el vehículo en invierno, en el caso de las mangueras del vehículo, tenga en cuenta que el chorro de agua expulsada no debe alinear las cerraduras de las puertas, las juntas de las puertas y del techo solar, o habrá riesgo de congelación.
- NO limpie el vehículo con esponjas de cocina ásperas u objetos similares, o existirá el riesgo de dañar la superficie.
- Para limpiar los faros, NO use un paño seco ni una esponja, solo una limpieza húmeda y de preferencia agua con jabón.

Mantenimiento

Limpieza con lavado a alta presión

Debe cumplir con las instrucciones de operación para la limpieza del vehículo con un lavado a alta presión, especialmente la presión del chorro deben mantenerse a una distancia prudente del material flexible (como la manguera de goma o el aislamiento acústico).

No utilice una manguera con boquilla de haz circular o con boquilla giratoria, especialmente para limpiar los neumáticos porque no se pueden limpiar con una boquilla de haz circular; puede causar daños incluso si la distancia del chorro es larga y el tiempo de acción es muy corto.

IMPORTANTE

- Por favor, preste atención a las instrucciones de operación del lavado a alta presión.
- Las partes blandas del vehículo deben mantenerse a una distancia lo suficientemente amplia del lavado a alta presión.

Encerado

Una capa de cera de alta calidad puede ser muy buena para proteger la pintura del automóvil contra impactos ambientales nocivos, e incluso tener un efecto protector sobre los choques leves. Si encuentra que las gotas de agua ya no

ya no pueden rodar suavemente por la pintura limpia, deberá recubrir el vehículo con un agente endurecedor de cera dura de alta calidad. Deberá aplicar cera dura por lo menos dos veces al año para proteger la pintura del automóvil, incluso en el uso regular del agente de curado para limpiar el vehículo con el equipo de limpieza automático. Si las superficies pintadas se enceraron recientemente, el insecto adherido al capó y parachoques delantero en las estaciones cálidas suele ser muy fácil de quitar.

Pulido de pintura

Solo se requiere de pulido cuando la pintura del automóvil está opaca y al encerar no vuelve a estar brillante.

Si el agente de pulido aplicado no contiene composición cerosa, debe encerar la pintura después del pulido; ocasionalmente trate la superficie de la pintura con un esmalte aprobado que contenga las siguientes propiedades:

- Abrasivos muy suaves para eliminar la contaminación de la superficie sin quitar o dañar la pintura.
- Compuestos que rellenan las rayas y reducen su visibilidad.
- Cera para proporcionar una capa protectora entre la pintura y elementos externos.

Nota: No trate las piezas o piezas de plástico recubiertas con laca utilizando el agente de pulido.

Plumillas del limpiaparabrisas

Lavar con agua tibia y jabón. NO use limpiadores a base de alcohol o gasolina.

Ventanas y espejos

Limpie regularmente todas las ventanas, por dentro y por fuera, usando un limpiador de vidrio aprobado.

Parabrisas: En especial, limpie el exterior de la pantalla con un limpiador de vidrios después de lavar el automóvil con productos de lavado y cera, y antes de colocar nuevas plumillas.

Pantalla trasera: limpie el interior con un paño suave, utilizando un movimiento de lado a lado para evitar dañar los elementos térmicos. NO raspe ni use limpiadores abrasivos, ya que dañarán los elementos térmicos.

Espejos retrovisores: Lavar con agua y jabón. No use agente abrasivo de limpieza o raspador metálico.

Piezas plásticas

Las piezas de plástico se pueden limpiar con un método convencional de limpieza. Cuando la mancha no es fácil de eliminar, también puede usar un agente especial de limpieza para plástico libre de solventes y un endurecedor para el tratamiento; no es recomendable usar un agente endurecedor de pintura para el tratamiento de piezas de plástico.

Daño en la pintura

Una pequeña área dañada en la pintura, como rayas o daños después de recibir un golpe de piedra, debe cubrirse inmediatamente con pintura para evitar su oxidación; si aparece óxido, debe eliminarlo por completo, luego aplique imprimación anticorrosiva en esta parte y finalmente aplique un acabado.

Burletes

Los burletes de goma en las puertas, las tapas delanteras y traseras, el techo corredizo y las ventanas deben recubrirse de manera irregular con un agente endurecedor de goma (como gel de silicona) para mantener su flexibilidad y prolongar la vida útil, también puede evitar el desgaste prematuro de los burletes, y prevenir el sellado insuficiente de las puertas para una apertura fácil.

Ruedas



Para la limpieza de las ruedas, tenga en cuenta que la humedad o la formación de hielo y la sal fundida pueden reducir el efecto de frenado, lo cual puede provocar riesgo de accidente.

Puede evitar que el polvo abrasivo y la sal de la nieve derretida se adhieran a las ruedas limpiándolas adecuadamente. El polvo abrasivo de frenado que no es fácil de eliminar se puede remover con un limpiador que no sea ácido.

Llantas de aleación ligera

Para mantener el buen aspecto de las llantas de aleación ligera, se requiere un cuidado regular, si la sal de fusión de nieve y el polvo abrasivo de frenado no se lavan con regularidad, la aleación ligera se erosionará.

Por favor, asegúrese de usar un limpiador especial no ácido para la limpieza. No utilice agentes de pulido de pintura u otros productos que contengan abrasivos para el cuidado de las ruedas; si la protección de pintura se daña (como daños después de atascarse con piedras), debe reparar inmediatamente la parte dañada.

Cubierta inferior protectora



Nunca agregue ninguna cubierta inferior protectora al tubo de escape del purificador catalítico de gases de escape o al escudo térmico ya que puede encender estas sustancias y causar riesgos de incendio.

La parte inferior del vehículo está recubierta con un material protector especial y duradero, que puede ser seguro contra los efectos de factores químicos y mecánicos. Sin embargo, le recomendamos que inspeccione la parte inferior del vehículo y la capa protectora del chasis con regularidad, ya que esta capa no puede protegerse contra daños cuando el vehículo está en circulación, y es preferible inspeccionar una vez antes que la temporada de frío comience y después que llegue a su fin.

Cuidado interno del automóvil

Condensador, radiador y ventilador

Durante la conducción diaria, el condensador, el radiador y el ventilador de enfriamiento del vehículo pueden acumular suciedad, lo que provoca desviaciones en el sistema de A/C, en el sistema de enfriamiento y en el ruido. Durante la mantención y la limpieza de rutina, si encuentra suciedad, enjuague con agua o limpie con un paño. Tenga cuidado de no dañar las aletas del condensador ni el radiador o la paleta del ventilador de refrigeración.

Piezas plásticas, cuero artificial y telas

Puede limpiar las piezas de plástico y cuero artificial con un paño húmedo. Si la mancha no puede eliminarse, estas piezas solo se pueden lavar con el agente especial de limpieza y endurecedor de plástico libre de solventes.

Los cojines y acabados de tela en las puertas, el panel de la tapa del maletero, el punto norte del techo deben limpiarse con un limpiador especial o espuma seca y una esponja suave.

Nota: NO lustre los componentes del tablero de instrumentos; estos deben permanecer sin reflejos.

Cubiertas del módulo del Airbag



NO permita que estas áreas se inunden con líquido y NO use gasolina, detergente, crema de muebles o abrillantadores.

Para evitar Airbags dañados, solo use un paño húmedo y un limpiador de tapicería para limpiar cuidadosamente las siguientes áreas:

- Almohadilla central del volante.
- Área del tablero que contiene el Airbag del acompañante.
- Área del revestimiento del techo que encierra los Airbags de protección lateral contra impactos en la cabeza.

Cinturones de seguridad



NO use blanqueadores, solventes de limpieza con tintura en los cinturones de seguridad.

Extienda los cinturones, luego use agua tibia y un jabón sin detergente para limpiar. Permita que los cinturones se sequen naturalmente; NO los retraiga o use el automóvil hasta que estén completamente secos.

Mantenimiento

Alfombra y telas

Utilice un limpiador de tapicería diluido: pruebe primero un área oculta.

Cuero

Debido a la especificidad y características (como sensibilidad al aceite, grasa, suciedad, etc.) del tipo de cuero utilizado en el vehículo, es necesario ser cuidadoso y detallado en la aplicación y en el cuidado del cuero en los automóviles; por ejemplo, puede contaminar los asientos de cuero con colores oscuros, especialmente materiales de prendas húmedas que tengan problemas de teñido. El polvo y las partículas de suciedad que invadan los pliegues del poro del cuero y las juntas de los bordes causarán el deterioro de la superficie del cuero. Por lo tanto, debe preocuparse regularmente de esto y de acuerdo al uso que le dé al cuero.

Limpie los tapizados de cuero con agua tibia y un jabón sin detergente. Seque y pula el cuero con un paño seco, limpio y sin pelusas.

Sugerencias para el cuidado

- Use un aceite que tenga la función de iluminación y resistencia a la impregnación después de cada limpieza

regular. El aceite de curado puede nutrir el cuero, hacerlo flexible, transpirable y restaurar la humedad, y también puede establecer una capa protectora en su superficie.

- Limpie el cuero cada dos o tres meses. Elimine nuevas manchas oportunamente.
- Elimine lo antes posible las manchas que deja la tinta de bolígrafo, crema de zapatos, etc.

Nota: NO use gasolina, detergentes, cremas para muebles o brillantadores como agentes de limpieza.

Panel de instrumentos y pantalla de entretenimiento

Limpie solamente con un paño suave y seco.

Datos técnicos

- 296 *Dimensiones y datos técnicos*
- 298 *Pesos*
- 300 *Parámetros principales del motor*
- 302 *Parámetros de rendimiento dinámico*
- 303 *Líquidos recomendados y capacidades*
- 305 *Tabla de parámetros de alineación en las
ruedas (sin carga)*
- 305 *Ruedas y neumáticos*
- 305 *Presión de los neumáticos (en frío)*

Datos técnicos

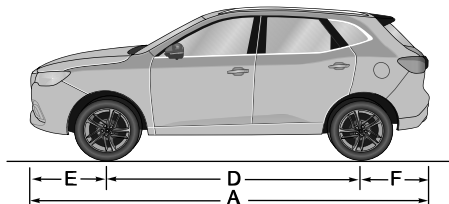
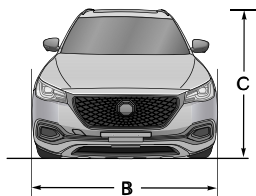

Ítems, unidades	Parámetros
Largo total A, mm	4574
Ancho total B, mm	1876
Altura total C (sin carga), mm	1664 (con carrocería) 1685 (con aleta)
Distancia entre ejes D, mm	2720
Alero frontal E, mm	963
Alero trasero F, mm	891

Mantenimiento

Ítems, unidades	Parámetros
Distancia entre ruedas delanteras, mm	1573
Distancia entre ruedas traseras, mm	1584
Distancia mínima al suelo (con carga), mm	145
Diámetro mínimo de giro , m	11.9
Capacidad del estanque de combustible, L	55

Nota: El espejo retrovisor y la parte deformada de la pared del neumático que va directo sobre el punto de toma de contacto no están incluidos en el ancho total.

Mantenimiento

Pesos

Pesos: Solo para Sudamérica

Ítems, unidades	Parámetros		
	1.5T DCT 2WD	1.5T MT 2WD	2.0T DCT 4WD
Persona en cabina, persona	5		
Peso del vehículo sin carga (en vacío), kg	1989	1962	2157
Peso bruto del vehículo, kg	2250	2250	2250
Peso sin carga del eje delantero, kg	1012	995	1130
Peso sin carga del eje trasero, kg	977	967	1027
Peso con carga del eje delantero, kg	1200	1200	1200
Peso con carga del eje trasero, kg	1050	1050	1050

Mantenimiento

Pesos: Solo para Medio Oriente

Ítems, unidades	Parámetros	
	2.0T DCT 2WD	2.0T DCT 4WD
Persona en cabina, persona	5	
Peso del vehículo sin carga (en vacío), kg	1630	1718
Peso bruto del vehículo, kg	2069	2157
Peso sin carga del eje delantero, kg	981	1020
Peso sin carga del eje trasero, kg	649	698
Peso con carga del eje delantero, kg	1091	1130
Peso con carga del eje trasero, kg	978	1027

Mantenimiento

Parámetros principales del motor

Item	Parámetros		
	2.0T AWD SA	2.0T 2WD GCC	2.0T AWD GCC
Diámetro × carrera, mm × mm	88×82		
Desplazamiento total, L	1.995		
Índice de compresión	10:1		
Potencia neta máxima, KW	168		
Velocidad del motor a potencia neta, rev/min	5300		
Par máximo, Nm	360		
Velocidad del motor al par máximo, rev/min	2500-4000		
Ralentí, rev/min	700		
Grado de combustible, RON	Gasolina RON 92 y superior	Gasolina RON 95 y superior	

Mantenimiento

Item	Parámetros
	I.5T 2WD SA
Diámetro × carrera, mm × mm	74×86.6
Desplazamiento total, L	1.490
Índice de compresión	10:1
Potencia neta máxima, KW	119
Velocidad del motor a potencia neta, rev/min	5600
Par máximo, Nm	250
Velocidad del motor al par máximo, rev/min	1700-4400
Ralentí, rev/min	750
Grado de combustible, RON	Gasolina RON 92 y superior

Mantenimiento

Parámetros de rendimiento dinámico

Ítems, unidades	Parámetros			
	1.5T DCT 2WD	1.5T MT 2WD	2.0T DCT 4WD	2.0T DCT 2WD
Aceleraciones, s (0~100) km/h	9.7	9.4	8.8	8.1
Velocidad máxima, km/h	190	190	210	210
Rendimiento en pendiente, %	≥40	≥40	≥50	≥40

Mantenimiento

Líquidos recomendados y capacidades

Nombre	Grado	Capacidad	
		1.5T 6MT	1.5T DCT250
Aceite del motor (reemplazo postventa), L	C3 5W-30	4	
Refrigerante del motor, L	MOBIL SUPER EXTENDED LIFE 50/50	5.8	
Líquido DCT, L	Líquido DEXRON®DCT	—	2.45
Fluido de transmisión manual, L	MTF94	2.2	—
Líquido de frenos, L	DOT 4	0.8	
Líquido lavaparabrisas, L		2.5	
Refrigerante del aire acondicionado, g	R134a	560±20	

MG lubrica con Mobil

Mantenimiento

Nombre	Grado	Capacidad	
		2.0T DCT360 2WD	2.0T DCT360 4WD
Aceite del motor (reemplazo postventa), L	C3 5W-30	5.2	
Refrigerante del motor, L	MOBIL SUPER EXTENDED LIFE 50/50	8.2	
Líquido DCT, L	Pentosin FFL-2	7.62	
Aceite lubricante para un arranque con potencia, L	80W-90 GL5	—	0.58
Aceite lubricante del eje trasero, L	80W-90 GL5	—	0.56
Líquido de frenos, L	DOT 4	0.8	
Líquido lavaparabrisas, L		2.5	
Refrigerante del aire acondicionado, g	R134a	560±20	

MG lubrica con Mobil

Mantenimiento

Tabla de parámetros de alineación en las 4 ruedas (sin carga)

Ítem		Parámetros
Delantero	Ángulo de caída	$-14' \pm 45'$
	Ángulo de inclinación	$4^{\circ}57' \pm 45'$
	Ángulo de convergencia (total de convergencia)	$8' \pm 12'$
Trasero	Inclinación pivote de dirección	$12^{\circ}45' \pm 45'$
	Ángulo de caída	$-60' \pm 45'$
	Ángulo de convergencia (total de convergencia)	$12' \pm 12'$

Ruedas y neumáticos

Tamaño de la llanta de la rueda	7.5J×18	6.5J×17
Tamaño del neumático	235/50 R18	215/60 R17

Neumático de repuesto

Tamaño de la llanta de la rueda	4B×16
Tamaño del neumático de repuesto	T125/90 R16

Presión de los neumáticos (frío)

Ruedas	Sin carga
Delantero	230kPa/2.3bar/34psi
Posterior	230kPa/2.3bar/34psi
Neumático de repuesto	420kPa/4.2bar/60psi

